

Beta **1950BZK**



IT Manuale d'uso ed istruzioni

EN Operation manual and instructions

FR Notice d'utilisation et instructions

DE Bedienungsanleitung

ES Manual de uso e instrucciones

PT Manual de uso e instruções

NL Gebruikshandleiding

PL Instrukcja obsługi i zalecenia

HU Használati kézikönyv és útmutató

EL Εγχειρίδιο χρήσης και οδηγίες

DA Brugervejledning og instruktioner

SL Uporabniški priročnik in navodila

SK Návod na použitie a pokyny

CS Návod k použití a pokyny

RO Manual de utilizare și instrucțiuni

BG Ръководство за потребителя и инструкции

MANUALE D'USO ED ISTRUZIONI PER TALLONATORE PRODOTTO DA:

BETA UTENSILI S.P.A.

Via A. Volta 18,
20845, Sovico (MB)
ITALIA

Documentazione redatta originariamente in lingua ITALIANA.

ATTENZIONE



IMPORTANTE LEGGERE COMPLETAMENTE IL PRESENTE MANUALE PRIMA DI UTILIZZARE L'UTENSILE PNEUMATICO. IN CASO DI MANCATO RISPETTO DELLE NORME DI SICUREZZA E DELLE ISTRUZIONI OPERATIVE, POSSONO VERIFICARSI SERI INFORTUNI.

Conservare accuratamente le istruzioni di sicurezza e consegnarle al personale utilizzatore.

DESTINAZIONE D'USO

- Il tallonatore è da utilizzare esclusivamente per il seguente uso:

- Tallonare gli pneumatici sui cerchi.

- Non sono consentite le seguenti operazioni:

- E' vietato l'impiego per usi diversi da quelli sopra indicati
- E' vietato utilizzare il tallonatore come serbatoio per aria compressa.
- E' vietato l'impiego in ambienti contenenti atmosfere potenzialmente esplosive.
- E' vietato l'uso come soffiatore

SICUREZZA DELL'UTENSILE

 Prestare attenzione che non vi siano corpi estranei all'interno dell'ugello del tallonatore.

 Non dirigere mai il flusso di aria verso se stessi, altre persone o animali.

 Prestare attenzione a piccoli oggetti o scorie che potrebbero essere scagliate dal flusso d'aria durante l'utilizzo e causare lesioni ad occhi e altre parti del corpo.





INDICAZIONE PER LA SICUREZZA DEL PERSONALE

- Utilizzare sempre protezioni per occhi e orecchie quando si utilizza questo strumento. Se si sollevano polvere/detriti, indossare una maschera adeguata. Azionare sempre il serbatoio in modo sicuro, proteggendo se stessi e gli altri nell'area di lavoro da possibili lesioni.
- Assicurarsi che il serbatoio non sia sotto pressione prima di rimuovere qualsiasi raccordo.
- Accertarsi sempre che il gruppo manometro/valvola e il tubo di scarico siano ben saldi e privi di danni per garantire la sicurezza di funzionamento del serbatoio.
- **NON RIEMPIRE TROPPO!** Utilizzare il serbatoio entro la sua capacità nominale e solo per gli scopi designati. Il riempimento eccessivo dei serbatoi d'aria causerà usura prematura, danni permanenti, lesioni e/o situazioni pericolose.
- **NON** alimentare da bombole di gas compresso o sistemi con pressione superiore a 10 Bar.
- Ispezionare i raccordi per usura e danni prima di utilizzare lo strumento. Non trasportare o trascinare il serbatoio dal tubo di scarico. Tenere il serbatoio immagazzinato vuoto e con il tubo di scarico rivolto verso il basso per sicurezza.
- Se si dovesse verificare una perdita nel serbatoio, gettarlo immediatamente. **NON** saldare o tentare riparazioni del serbatoio.
- Studiare, comprendere a fondo e seguire tutte le precauzioni di sicurezza e le istruzioni operative prima di utilizzare lo strumento.



- Solo personale qualificato può installare, utilizzare, regolare, mantenere, pulire, riparare, ispezionare o trasportare questo strumento, trasportare sempre lo strumento **VUOTO**.
- Ispezionare le condizioni del tallonatore prima di ogni utilizzo; non utilizzare se danneggiato, alterato o in cattive condizioni.
- Non superare la pressione nominale massima dell'aria indicata in tabella dati tecnici.
- **NON PUNTARE L'UGELLO DI SCARICO VERSO UNA PERSONA.**
- Tenere l'ugello saldamente contro il bordo della ruota durante il getto d'aria.
- Scaricare il serbatoio dell'aria quando non è in uso, conservandolo sempre vuoto.
- Il tallonatore non è destinato ad essere usato da persone (bambini compresi) con capacità fisiche, sensoriali o mentali ridotte; alle quali ne è consentito l'uso solo ed esclusivamente sotto la sorveglianza di un adulto che abbia letto e integralmente compreso questo manuale in tutte le sue parti.
- I bambini non devono mai giocare con l'apparecchio.
- Non utilizzare questo strumento per scopi diversi dallo scopo previsto.
- Non gonfiare pneumatici danneggiati o pneumatici su ruote danneggiate o piene di detriti.
- Nessuna alterazione deve essere apportata a questo prodotto.
- E' vietato il riempimento con liquidi o gas diversi da aria compressa.

DISPOSITIVI DI PROTEZIONE INDIVIDUALI PREVISTI DURANTE L'UTILIZZO DELL'UTENSILE PNEUMATICO

 La mancata osservanza delle seguenti avvertenze può causare lesioni fisiche e/o patologie.

	UTILIZZARE SEMPRE CALZATURE DI SICUREZZA CON PUNTALE DI PROTEZIONE
	UTILIZZARE SEMPRE OCCHIALI DI PROTEZIONE
	UTILIZZARE SEMPRE GUANTI DI PROTEZIONE
	INDOSSARE SEMPRE DISPOSITIVI OTOPROTETTORI QUANDO SI ADOPERA L'UTENSILE PNEUMATICO

 Ulteriori dispositivi di protezione individuali da utilizzare in funzione dei valori riscontrati nell'indagine di igiene ambientale/analisi rischi nell'eventualità che i valori superino i limiti previsti dalle vigenti normative.

	UTILIZZARE GUANTI ANTIVIBRAZIONE DURANTE L'UTILIZZO DELL'UTENSILE PNEUMATICO A SEGUITO DI SPECIFICA ANALISI DEL LIVELLO DI ESPOSIZIONE GIORNALIERA ALLE VIBRAZIONI PER SISTEMA MANO-BRACCIO
	UTILIZZARE MASCHERA DI PROTEZIONE PER AGENTI FISICI IN FUNZIONE DEI VALORI RISCONTRATI NELL'INDAGINE DI IGIENE AMBIENTALE/INDUSTRIALE

DATI TECNICI

VOLUME	0-18L
PRESSIONE DI UTILIZZO	3 ÷ 8 bar
PRESSIONE MAX	16 bar
PESO	5.2 Kg

LEGENDA

- 1) Valvola per riempimento
- 2) Valvola di sicurezza
- 3) Pulsante di azionamento
- 4) Ugello di scarico
- 5) Manometro
- 6) Serbatoio



ISTRUZIONI

Collegamento alimentazione dell'aria

- Collegare la fonte d'aria compressa allo strumento.
- Aprire lentamente la valvola "1" per permettere il passaggio dell'aria.
- Alimentare con aria pulita e priva di condensa fino a raggiungere la pressione desiderata indicata sul manometro "5", dopodiché chiudere la valvola e scollegare.

UTILIZZO

- Appoggiare il serbatoio in modo sicuro a terra, verificare che tutte le valvole siano chiuse, compreso l'ingresso e la valvola di scarico.
- Assicurarsi che lo pneumatico e la ruota siano puliti, privi di detriti e posizionati a terra in modo stabile.
- Rimuovere lo stelo della valvola dalla ruota (questo consente un migliore flusso d'aria).
- Lubrificare i talloni dello pneumatico e le flange del cerchione con acqua saponata o altro lubrificante approvato.
- Puntare l'ugello di scarico nello pneumatico appoggiando la flangia sul cerchione.
- Assicurarsi di essere in una posizione di equilibrio, impugnare il tallonatore tramite le apposite maniglie e azionare il pulsante di rilascio "3". Il flusso d'aria verrà rilasciato violentemente tra cerchione e pneumatico.
- Il tallone ora dovrebbe essere posizionato.
- Gonfiare lo pneumatico in base ai requisiti di pressione del produttore del veicolo, tramite la valvola di gonfiaggio.
- Rimontare lo stelo della valvola.
- Controllare che non vi siano perdite di aria dalla ruota.

MANUTENZIONE

Gli interventi di manutenzione e di riparazione devono essere eseguiti da personale specializzato. Per tali interventi potete rivolgervi al centro riparazioni di Beta Utensili S.P.A.

SMALTIMENTO

Lo strumento e gli imballaggi devono essere inviati ad un centro di raccolta smaltimento rifiuti, secondo le leggi vigenti del Paese in cui vi trovate.



GARANZIA

Questa attrezzatura è fabbricata e collaudata secondo le norme attualmente vigenti nella Comunità Europea. E' coperta da garanzia per un periodo di 12 mesi per uso professionale o 24 mesi per uso non professionale.

Vengono riparati guasti dovuti a difetti di materiale o di produzione, mediante ripristino o sostituzione dei pezzi difettosi a nostra discrezione.

L'effettuazione di uno o più interventi nel periodo di garanzia non modifica la data di scadenza della stessa.

Non sono soggetti a garanzia difetti dovuti all'usura, all'uso errato od improprio e a rotture causate da colpi e/o cadute.

La garanzia decade quando vengono apportate modifiche, quando lo strumento viene manomesso o quando viene inviato all'assistenza smontato.

Sono espressamente esclusi danni causati a persone e/o cose di qualsiasi genere e/o natura, diretti e/o indiretti.

DICHIARAZIONE DI CONFORMITÀ UE

Dichiariamo sotto la nostra responsabilità che il prodotto descritto è conforme a tutte le disposizioni pertinenti alle seguenti Direttive:

- Direttiva PED 2014/68/EU

Il Fascicolo Tecnico è disponibile presso:

BETA UTENSILI S.P.A.

Via A. Volta 18

20845 Sovico (MB)

ITALIA

OPERATION MANUAL AND INSTRUCTIONS FOR TYRE BEAD SEATER MANUFACTURED BY:

BETA UTENSILI S.P.A.

Via A. Volta 18,
20845, Sovico (MB)
ITALY

Original documentation drawn up in ITALIAN.

CAUTION



IT IS IMPORTANT TO READ THIS MANUAL THOROUGHLY BEFORE USING THE PNEUMATIC TOOL. FAILURE TO COMPLY WITH THE SAFETY STANDARDS AND OPERATING INSTRUCTIONS MAY RESULT IN SERIOUS INJURY.

Store the safety instructions with care and hand them over to the users.

PURPOSE OF USE

- **The tyre bead seater can only be used for the following purpose:**

- Mounting tyres onto rims.

- **The air compact impact wrench must not be used for the following operations**

- Any use other than above.
- The tyre bead seater must not be used as a compressed air tank.
- Do not use in environments containing potentially explosive atmospheres.
- Do not use as a blower.

WORK AREA SAFETY



Check that there are no foreign bodies in the tyre bead seater nozzle.



Do not direct the air flow at yourself, other people or animals.



Beware of small objects or slag that may be thrown by the air flow during use and cause injury to the eyes and other parts of the body.

TOOL SAFETY

- Always wear eye and ear protection when using this instrument. If dust/debris is raised, wear a suitable mask. Always operate the tank safely, protecting yourself and other people from potential injury in the work area.
- Check that the tank is not under pressure before removing any fittings.
- Always check that the gauge/valve unit and the exhaust pipe are steady and damage free, to ensure safe operation for the tank.
- **DO NOT OVERFILL!** Use the tank within its rated capacity, and only for the intended purposes. Overfilling the air tanks will result in early wear, permanent damage, injury and/or hazardous situations.
- **DO NOT** feed from compressed gas cylinders or systems with pressure over 10 bar.
- Check the fittings for wear and damage before operating the instrument. Do not move or drag the tank by the exhaust pipe. Store the tank empty and with the exhaust pipe turned downwards, for safety reasons.
- If the tank should leak, throw it away immediately. **DO NOT** weld, or try to repair, the tank.
- Study, thoroughly understand and follow all the safety precautions and operating instructions before operating the instrument.

- This instrument may only be installed, operated, adjusted, serviced, cleaned, repaired, inspected or carried by trained personnel. Always carry the instrument when **EMPTY**.
- Inspect the tyre bead seater before each use; do not use if damaged, modified or in a poor state.
- Do not exceed the maximum rated air pressure stated in the technical data table.
- **DO NOT DIRECT THE EXHAUST NOZZLE AT A PERSON.**
- Hold the nozzle firmly against the wheel edge during air jet operation.
- Empty the air tank when not in use; always store it empty.
- The tyre bead seater must not be used by people with impaired physical, sensory or mental abilities; these people may only use it under the supervision of an adult who has read and thoroughly understood this manual.
- Children must never use, or play with, the instrument.
- Do not use this instrument for any purposes other than as intended.
- Do not inflate any damaged tyres or tyres on rims with damage or debris.
- This product must not be modified in any way.
- Do not fill with any liquids or gases other than compressed air.

PERSONAL PROTECTIVE EQUIPMENT TO WEAR WHILE OPERATING PNEUMATIC TOOL

Failure to observe the following warnings may result in physical injury and/or disease.

	ALWAYS WEAR SAFETY SHOES
	ALWAYS WEAR EYE PROTECTION WHILE OPERATING PNEUMATIC TOOL OR PERFORMING MAINTENANCE JOBS
	ALWAYS WEAR PROTECTIVE GLOVES AGAINST PHYSICAL AGENTS WHILE OPERATING PNEUMATIC TOOL
	ALWAYS WEAR HEARING PROTECTION WHILE OPERATING PNEUMATIC TOOL

Additional personal protective equipment to wear according to the values found in the environmental hygiene/risk analysis survey if the values exceed the limits under current regulations.

	WEAR ANTI-VIBRATION GLOVES WHILE OPERATING PNEUMATIC TOOL FOLLOWING A SPECIALLY CONDUCTED SURVEY OF LEVEL OF DAILY EXPOSURE OF HAND-ARM SYSTEM TO VIBRATION
	WEAR PROTECTIVE MASK AGAINST PHYSICAL AGENTS ACCORDING TO THE VALUES FOUND IN THE ENVIRONMENTAL/INDUSTRIAL HYGIENE SURVEY

PRODUCT SPECIFICATIONS

TANK CAPACITY	0-18L
OPERATING PRESSURE	3 ÷ 8 bar
MAXIMUM TANK PRESSURE	16 bar
WEIGHT	5.2 Kg

KEY TO SYMBOLS

- 1) Filling valve
- 2) Safety valve
- 3) Operation button
- 4) Exhaust nozzle
- 5) Gauge
- 6) Tank

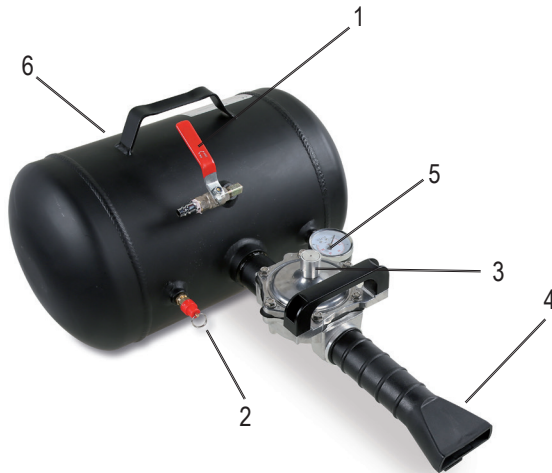

INSTRUCTIONS

Air supply connection

- Connect the instrument to the compressed air source.
- Slowly open valve "1" to let air in.
- Feed with clean, condensation-free air until the required pressure is reached and shown on gauge "5"; then close the valve and disconnect the instrument.

USE

- Safely place the tank on the ground, and check that all the valves are closed, including the inlet and the exhaust valve.
- Check that both the tyre and the rim are clean, free from debris and firmly placed on the ground.
- Remove the valve stem from the wheel (this will result in an improved air flow).
- Lubricate both the tyre beads and the rim flanges with suds or any other approved lubricant.
- Point the exhaust nozzle at the tyre, placing the flange on the rim.
- Check that you are in a balanced position, take the tyre bead seater by the handles and push release button "3". The air flow will be forcefully released between the rim and the tyre.
- The bead should now be properly positioned.
- Inflate the tyre according to the pressure requirements established by the vehicle manufacturer, through the inflating valve.
- Place the stem valve back.
- Check that no air is leaking from the wheel.

MAINTENANCE

Maintenance and repair jobs must be carried out by trained personnel. For such jobs, you can contact Beta Utensili S.P.A.'s repair Centre

DISPOSAL

The pneumatic tool, accessories and packaging should be sent to a waste disposal centre, in accordance with the laws in force in your country.



WARRANTY

This tool is manufactured and tested in accordance with current EU regulations, and is covered by a 12-month warranty for professional use or a 24-month warranty for nonprofessional use.

We will repair any breakdowns caused by material or manufacturing defects by fixing the defective pieces or replacing them at our discretion.

Should assistance be required once or several times during the warranty period, the expiry date of this warranty will remain unchanged.

This warranty will not cover defects due to wear, misuse or breakdowns caused by blows and/or falls.

In addition, this warranty will no

longer be valid if any changes are made, or if the pneumatic tool is forced or sent to the customer service in pieces.

This warranty explicitly excludes any damage to people and/or things, whether direct or consequential.

DICHIARAZIONE DI CONFORMITÀ UE

We hereby declare, assuming responsibility, that the described product complies with all the relevant provisions of the following Directives:

- Direttiva PED 2014/68/EU

The Technical Brochure is available at:

BETA UTENSILI S.P.A.

Via A. Volta 18

20845 Sovico (MB)

ITALY

NOTICE D'UTILISATION ET INSTRUCTIONS POUR TALONNEUR FABRIQUÉ PAR :

BETA UTENSILI S.P.A.

Via A. Volta 18,
20845, Sovico (MB)
ITALIE

Documentation rédigée à l'origine en langue ITALIENNE.

ATTENTION



IL EST IMPORTANT DE LIRE INTÉGRALEMENT LE PRÉSENT MANUEL AVANT D'UTILISER L'OUTIL PNEUMATIQUE. LE NON-RESPECT DES NORMES DE SÉCURITÉ ET DES INSTRUCTIONS D'UTILISATION PEUT PROVOQUER DE GRAVES ACCIDENTS.

Garder scrupuleusement les instructions sur la sécurité et les remettre au personnel concerné.

DESTINATION D'UTILISATION

- Le talonneur doit être utilisé exclusivement pour :

- talonner les pneus sur les jantes.

- Les opérations suivantes ne sont pas autorisées:

- L'utilisation à des fins autres que celles indiquées ci-dessus est interdite.
- Il est interdit d'utiliser le talonneur comme réservoir d'air comprimé.
- L'utilisation dans des environnements contenant des atmosphères potentiellement explosives est interdite.
- L'utilisation comme souffleur est interdite.

SÉCURITÉ DU POSTE DE TRAVAIL

 Veiller à ce qu'il n'y ait pas de corps étrangers dans la buse du talonneur.

 Ne jamais diriger le flux d'air vers soi, autrui ou des animaux.

 Veiller aux petits objets ou aux scories qui pourraient être projetés par le flux d'air pendant l'utilisation et causer des blessures aux yeux et à d'autres parties du corps.

SÉCURITÉ DU DISPOSITIF

- Utiliser systématiquement une protection pour les yeux et les oreilles lors de l'emploi de ce dispositif. Si de la poussière/des débris sont soulevés, porter un masque spécifique. Actionner le réservoir en toute sécurité, en protégeant soi-même et autrui dans la zone de travail contre d'éventuelles blessures.

- S'assurer que le réservoir n'est pas sous pression avant de retirer les raccords.

- S'assurer que le groupe manomètre/soupape et le tube de vidange sont sécurisés et intègres pour garantir le fonctionnement du réservoir en toute sécurité.

- **NE PAS TROP REMPLIR !** Utiliser le réservoir dans les limites de sa capacité nominale et uniquement aux fins prévues. Un remplissage excessif des réservoirs d'air peut entraîner une usure prématurée, des dommages permanents, des blessures et/ou des situations dangereuses.

- **NE PAS** alimenter à partir de bouteilles de gaz comprimé ou de systèmes ayant une pression supérieure à 10 bars.

- Contrôler les raccords en recherchant des traces d'usure et de dommages avant d'utiliser le dispositif. Ne pas porter ni tirer le réservoir par le tube de vidange. Stocker le réservoir vide et avec le tube de vidange vers le bas pour plus de sécurité.

- En cas de fuite dans le réservoir, le jeter immédiatement. **NE PAS** souder ou tenter de réparer le réservoir.





NOTICE D'UTILISATION ET INSTRUCTIONS

FR



- Étudier, comprendre parfaitement et suivre toutes les précautions de sécurité et les modes d'emploi avant d'utiliser le dispositif.
- Seul un personnel qualifié peut installer, utiliser, régler, entretenir, nettoyer, réparer, inspecter ou
- Contrôler l'état du talonneur avant chaque utilisation ; ne pas l'utiliser s'il est endommagé, modifié ou en mauvais état.
- Ne pas dépasser la pression d'air nominale maximale préconisée dans le tableau des données techniques.
- **NE PAS DIRIGER LA BUSE D'ÉCHAPPEMENT VERS UNE PERSONNE.**
- Maintenir solidement la buse contre le bord de la jante pendant le jet d'air.
- Evacuer l'air du réservoir lorsqu'il n'est pas utilisé, en le gardant toujours vide.
- Le talonneur n'est pas destiné à être utilisé par des enfants. Les personnes présentant des capacités physiques, sensorielles ou mentales réduites sont autorisées à les utiliser uniquement et exclusivement sous la surveillance d'un adulte qui a lu et compris ce manuel dans toutes ses parties.
- Les enfants ne doivent en aucun cas jouer avec le dispositif.
- Ne pas utiliser ce dispositif à d'autres fins que celles pour lesquelles il a été conçu.
- Ne pas gonfler des pneus endommagés et ne pas gonfler des pneus sur des jantes endommagées ou pleines de débris.
- Aucune modification ne doit être apportée à ce produit.
- Le remplissage avec des liquides ou des gaz autres que l'air comprimé est interdit.

EQUIPEMENTS DE PROTECTION INDIVIDUELLE PRÉVUS LORS DE L'UTILISATION DE L'OUTIL PNEUMATIQUE

 Le non-respect des recommandations suivantes peut causer des lésions physiques et/ou des pathologies.

	UTILISER SYSTÉMATIQUEMENT DES CHAUSSURES DE SÉCURITÉ
	PORTER SYSTÉMATIQUEMENT DES LUNETTES DE PROTECTION PENDANT L'UTILISATION DE L'OUTIL PNEUMATIQUE OU PENDANT L'ACTIVITÉ DE MAINTENANCE
	UTILISER SYSTÉMATIQUEMENT DES GANTS DE PROTECTION CONTRE LES AGENTS PHY-SIQUES PENDANT L'UTILISATION DE L'OUTIL PNEUMATIQUE
	INDOSSARE SEMPRE DISPOSITIVI OTOPROTETTORI QUANDO SI ADOPERA L'UTENSILE PNEUMATICO

 Autres équipements de protection individuelle à utiliser en fonction des valeurs relevées au cours de l'analyse d'hygiène environnementale/des risques si les valeurs dépassent les limites prévues par les normes en vigueur.

	UTILISER DES GANTS ANTI-VIBRATION PENDANT L'UTILISATION DE L'OUTIL PNEUMATIQUE SUITE À UNE ANALYSE SPÉCIFIQUE EN FONCTION DU NIVEAU D'EXPOSITION QUOTIDIENNE AUX VIBRATIONS DU SYSTÈME MAIN-BRAS
	UTILISER UN MASQUE DE PROTECTION CONTRE LES AGENTS PHYSIQUES EN FONCTION DES VALEURS RELEVÉES LORS DE L'ENQUÊTE D'HYGIÈNE ENVIRONNEMENTALE/INDUSTRIELLE

CARACTÉRISTIQUES TECHNIQUES

CAPACITÉ DU RÉSERVOIR	0-18L
PRESSIION DE FONCTIONNEMENT	3 ÷ 8 bar
PRESSIION MAXIMALE DU RÉSERVOIR	16 bar
POIDS	5.2 Kg

LÉGENDE

- 1) Soupape de remplissage
- 2) Soupape de sécurité
- 3) Touche d'activation
- 4) Buse d'échappement
- 5) Manomètre
- 6) Réservoir

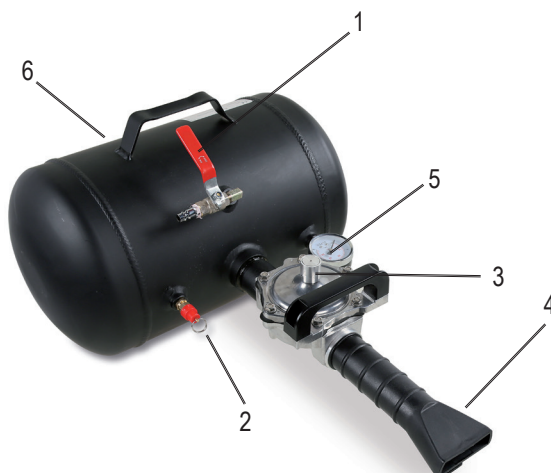

INSTRUCTIONS

Branchement à l'arrivée d'air

- Brancher la source d'air comprimé au dispositif.
- Ouvrir lentement la soupape "1" pour permettre le passage de l'air.
- Alimenter avec de l'air propre et sans condensat jusqu'à ce que la pression voulue affichée sur le manomètre "5" soit atteinte, puis fermer la soupape et débrancher.

UTILISATION

- Poser le réservoir de manière stable sur le sol, s'assurer que toutes les vannes sont fermées, y compris l'arrivée d'air et la soupape d'échappement.
- S'assurer que le pneu et la jante sont propres, sans débris et posés sur le sol de manière stable.
- Retirer la tige de soupape de la roue (pour une meilleure circulation de l'air).
- Lubrifier les talons de pneu et les brides de jante avec de l'eau savonneuse ou un autre lubrifiant approuvé.
- Diriger la buse d'échappement dans le pneu en posant la bride sur la jante.
- Adopter une position équilibrée, tenir le talonneur par les poignées dédiées et appuyer sur le bouton de déverrouillage "3". Le flux d'air se dégage alors brusquement entre la jante et le pneu.
- À ce point, le talon doit être en place.
- Gonfler le pneu selon les recommandations de pression du constructeur du véhicule, par le biais de la soupape de gonflage.
- Remonter la tige de soupape.
- S'assurer de l'absence de fuites d'air de la roue.

MAINTENANCE

Les interventions de maintenance et de réparation doivent être effectuées par un personnel spécialisé. Pour ces interventions, vous pouvez vous adresser au centre des réparations de Beta Utensili S.p.A.

ÉCOULEMENT

L'outil pneumatique, les accessoires et les emballages doivent être envoyés à un centre d'écoulement des déchets, conformément aux lois en vigueur du pays où vous vous trouvez.



GARANTIE

Cet outil est fabriqué et testé conformément aux normes actuellement en vigueur dans la Communauté Européenne et est couvert par une garantie de 12 mois pour une utilisation professionnelle et de 24 mois pour une utilisation non professionnelle.

Toutes les pannes dues à un défaut matériel ou de production seront réparées, en ajustant ou en remplaçant les pièces défectueuses à notre discrétion.

La réalisation d'une ou de plusieurs interventions pendant la période de garantie n'en modifie pas la date d'échéance.

La garantie ne couvre pas les problèmes dus à l'usure des composants, à un usage erroné ou incorrect de l'outil, aux ruptures causées par des coups et/ou des chutes. La garantie ne s'appliquera pas en cas de modifications ou d'altérations de l'outil pneumatique ou bien si celui-ci est envoyé à l'assistance technique démonté.

Tous les dommages causés aux personnes et/ou aux biens, directs et/ou indirects et de quelque genre ou nature que ce soit, sont exclus de la garantie..

DÉCLARATION DE CONFORMITÉ

Nous déclarons sous notre responsabilité que le produit décrit est conforme à toutes les dispositions pertinentes des Directives suivantes :

- Direttiva PED 2014/68/EU

Le Fascicule Technique est disponible chez :

BETA UTENSILI S.P.A.

Via A. Volta 18

20845 Sovico (MB)

ITALIE

BENUTZERHANDBUCH UND ANLEITUNG ZUR REIFENFÜLLKANONE, HERGESTELLT VON:

BETA UTENSILI S.P.A.

Via A. Volta 18,
20845, Sovico (MB)
ITALIA

Dokumentation Original in ITALIENISCHER SPRACHE verfasst.

ACHTUNG



VOR GEBRAUCH DES DRUCKLUFTWERKZEUGS DIESE BEDIENUNGSANLEITUNGEN VOLLSTÄNDIG LESEN. DIE NICHTBEACHTUNG DER SICHERHEITSVORSCHRIFTEN UND DER BEDIENUNGSANLEITUNGEN KANN SCHWERE VERLETZUNGEN VERURSACHEN.

Die Sicherheitsanweisungen sorgfältig aufbewahren und dem Bedienerpersonal übergeben

BESTIMMUNGSZWECK



- Die Reifenfüllkanone ist ausschließlich für folgenden Zweck zu verwenden:

- Reifen auf Felgen montieren.

- Nicht zulässig sind die folgenden Vorgänge:

- Die Verwendung für andere als die oben genannten Zwecke ist verboten.
- Es ist verboten, die Reifenfüllkanone als Druckluftkessel zu verwenden.
- Die Verwendung in Umgebungen mit explosionsgefährdeter Atmosphäre ist verboten.
- Die Verwendung als Gebläse ist verboten.

SICHERHEIT DES ARBEITSPLATZES

-  Achten Sie darauf, dass sich keine Fremdkörper im Düseninneren der Reifenfüllkanone befinden.
-  Richten Sie den Luftstrom niemals auf sich selbst, andere Personen oder Tiere.
-  Achten Sie auf kleine Gegenstände oder Schmutz, die während des Betriebs vom Luftstrom aufgewirbelt werden und Verletzungen an Augen und anderen Körperteilen verursachen können.

WERKZEUGSICHERHEIT

- Tragen Sie bei Verwendung dieses Geräts stets Augen- und Gehörschutz. Bei Aufwirbeln von Staub/ Schmutz ist eine entsprechende Maske zu tragen. Bedienen Sie den Kessel immer unter sicheren Umständen und schützen Sie sich und andere im Arbeitsbereich vor möglichen Verletzungen.
- Stellen Sie sicher, dass der Kessel nicht unter Druck steht, bevor Sie irgendwelche Anschlüsse entfernen.
- Vergewissern Sie sich stets, dass die Manometer-/Ventilbaugruppe und das Auslassrohr sicher befestigt und unbeschädigt sind, um den sicheren Betrieb des Kessels zu gewährleisten.
- **NICHT ÜBERFÜLLEN!** Verwenden Sie den Kessel innerhalb seines Nennvolumens und nur für den vorgesehenen Zweck. Ein Überfüllen der Luftkessel führt zu vorzeitigem Verschleiß, dauerhaften Schäden, Verletzungen und/oder gefährlichen Situationen.
- **NICHT** aus Druckgasflaschen oder Systemen mit einem Druck von über 10 Bar speisen.
- Überprüfen Sie die Anschlüsse auf Verschleiß und Beschädigung, bevor Sie das Gerät benutzen. Den Kessel nie am Auslassrohr tragen oder daran ziehen. Halten Sie den Kessel im gelagerten Zustand aus Sicherheitsgründen leer und mit dem Auslassrohr nach unten gerichtet.
- Bei Auftreten eines Lecks im Kessel, ihn sofort entsorgen. Den Kessel KEINESFALLS schweißen oder versuchen, ihn zu reparieren.





BEDIENUNGSANLEITUNG

DE



- Lesen, verstehen und befolgen Sie alle Sicherheitsvorkehrungen und Bedienungsanweisungen, bevor Sie das Gerät benutzen.
- Dieses Gerät darf nur von qualifiziertem Personal installiert, benutzt, eingestellt, gewartet, gereinigt, repariert, inspiziert oder transportiert werden, wobei das Gerät nur im **LEEREN ZUSTAND** transportiert werden darf.
- Überprüfen Sie vor jedem Gebrauch die Reifenfüllkanone auf ihren Zustand hin. Verwenden Sie sie keinesfalls in beschädigtem, verändertem oder schlechtem Zustand.
- Den in der Tabelle der technischen Daten angegebenen maximalen Nennluftdruck nicht überschreiten.
- **RICHTEN SIE DIE AUSBLASDÜSE NIE AUF EINE PERSON.**
- Halten Sie die Düse während des Ausströmens der Luft fest gegen den Rand der Felge.
- Bei Nichtgebrauch die Luft aus dem Kessel lassen und ihn immer leer lagern.
- Die Reifenfüllkanone darf nicht von Personen mit eingeschränkten körperlichen, sensorischen oder geistigen Fähigkeiten bedient werden. Diesen ist ihr Gebrauch nur unter Aufsicht eines Erwachsenen erlaubt, der diese Anleitung vollständig gelesen und verstanden hat.
- Kinder dürfen das Gerät weder bedienen noch mit ihm spielen.
- Verwenden Sie dieses Gerät nicht für andere Zwecke als die, für die es bestimmt ist.
- Befüllen Sie keine beschädigten Reifen bzw. Reifen auf beschädigten oder stark beschmutzten Felgen.
- An diesem Produkt dürfen keine Änderungen vorgenommen werden.
- Das Befüllen mit anderen Flüssigkeiten oder Gasen als Druckluft ist verboten.

VORGESCHRIEBENE KÖRPERLICHE SCHUTZAUSRÜSTUNG WÄHREND DES GEBRAUCHS DES DRUCKLUFTWERKZEUGS

⚠ Die Nichtbeachtung der folgenden Warnhinweise kann zu körperlichen Verletzungen und/oder Krankheiten führen.

	STETS SICHERHEITSSCHUHE VERWENDEN
	BEI DER ARBEIT MIT DEM DRUCKLUFTWERKZEUG ODER WÄHREND DESSEN WARTUNG STETS EINE SCHUTZBRILLE TRAGEN
	BEI DEM GEBRAUCH DES DRUCKLUFTWERKZEUGS STETS SCHUTZHANDSCHUHE GEGEN PHYSIKALISCHE EINWIRKUNGEN VERWENDEN
	BEI DEM GEBRAUCH DES DRUCKLUFTWERKZEUGS STETS GEHÖRSCHUTZ TRAGEN

⚠ Die nachfolgende persönliche Schutzausrüstung ist zu verwenden, wenn die im Rahmen der Raumhygieneuntersuchungen/Risikoanalyse ermittelten Werte die von den geltenden Vorschriften vorgesehenen Grenzwerte überschreiten.

	VIBRATIONSSCHUTZHANDSCHUHE SIND WÄHREND DES GEBRAUCHS DES DRUCKLUFTWERKZEUGS ZU VERWENDEN, NACH SPEZIFISCHER ANALYSE DER TAGESSCHWINGUNGSBELASTUNG FÜR HÄNDE UND ARME
	BENUTZEN SIE EINE SCHUTZMASKE GEGEN PHYSIKALISCHE EINWIRKUNGEN AUFGRUND DER BEI DER UMWELT-/INDUSTRIEHYGIENIEUNTERSUCHUNG ERKANNTEN WERTE

TECHNISCHE DATEN

TANKINHALT	0-18L
BETRIEBSDRUCK	3 ÷ 8 bar
HÖCHSTDRUCK TANK	16 bar
GEWICHT	5.2 Kg

LEGEND

- 1) Einfüllventil
- 2) Sicherheitsventil
- 3) Betätigungsknopf
- 4) Auslassdüse
- 5) Manometer
- 6) Kessel

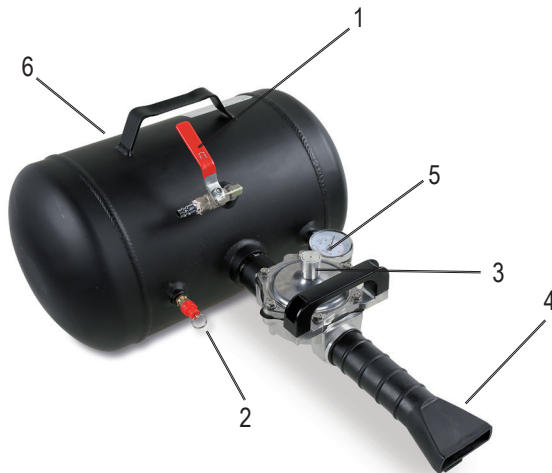

ANLEITUNGEN

Luftversorgungsanschluss

- Schließen Sie das Gerät an eine Druckluftquelle an.
- Öffnen Sie langsam das Ventil „1“, um das Eintreten der Luft zu ermöglichen.
- Saubere, kondensatfreie Luft zuführen, bis auf dem Manometer „5“ der gewünschte Druck erreicht ist, daraufhin das Ventil schließen und das Gerät von der Zuleitung trennen.

GEBRAUCH

- Stellen Sie den Kessel sicher auf den Boden und vergewissern Sie sich, dass alle Ventile, einschließlich des Ein- und Auslassventils, geschlossen sind.
- Vergewissern Sie sich, dass der Reifen und die Felge sauber und frei von Ablagerungen sind und stabil auf dem Boden aufliegen.
- Entfernen Sie den Ventilschaft vom Rad (dies ermöglicht einen besseren Luftstrom).
- Schmieren Sie die Reifenwülste und Felgenhörner mit Seifenwasser oder einem anderen erlaubten Schmiermittel.
- Richten Sie die Auslassdüse auf den Reifen, indem Sie den Flansch auf die Felge anlegen.
- Nehmen Sie eine sichere Haltung im Gleichgewicht ein, halten Sie die Reifenfüllkanone an den eigens hierfür vorgesehenen Griffen fest und betätigen Sie den Auslöseknopf „3“. Der Luftstoß tritt zwischen Felge und Reifen ein.
- Der Reifenwulst sollte jetzt an seinem Platz sein.
- Pumpen Sie den Reifen mit Hilfe des Füllventils entsprechend den Druckvorgaben des Fahrzeugherstellers auf.

- Bauen Sie den Ventilschaft wieder ein.
- Stellen Sie sicher, dass keine Luft aus dem Rad austritt.

WARTUNG

e Wartungs- und Reparatureingriffe sind von Fachpersonal durchzuführen. Für diese Arbeiten können Sie sich ans Reparaturzentrum von Beta Utensili S.p.A. wenden.

ENTSORGUNG

Das Druckluftwerkzeug, die Zubehörteile und die Verpackung müssen entsprechend den im Benutzerland geltenden Gesetzen zu einer Entsorgungs- und Sammelstelle gebracht werden.



GARANTIE

Dieses Werkzeug wird entsprechend der in der Europäischen Gemeinschaft geltenden Bestimmungen hergestellt und geprüft und hat eine Garantie für einen Zeitraum von 12 Monaten für den beruflichen Gebrauch oder von 24 Monaten für den privaten Gebrauch.

Störungen, die auf Material- oder Fertigungsfehler zurückzuführen sind, werden unentgeltlich durch Reparatur oder Austausch der defekten Teile beseitigt bzw. wieder instandgesetzt.

Die Durchführung einer oder mehrerer Reparaturen unter Garantie hat keinerlei Auswirkungen auf die Garantiedauer des Werkzeugs.

Von der Garantie ausgeschlossen sind Fehler, die auf natürlichen Verschleiß, unsachgemäßen Gebrauch und Brüche infolge von Stößen und/Stürzen zurückzuführen sind. Die Garantie verfällt, wenn das Druckluftwerkzeug verändert oder dem Kundendienst in zerlegtem Zustand übergeben wird. Ausdrücklich ausgeschlossen sind Personen- und/oder Sachschäden jeglicher Herkunft, direkter und/oder indirekter Art.

KONFORMITÄTSERKLÄRUNG

Wir erklären eigenverantwortlich, dass das beschriebene Produkt mit allen relevanten Bestimmungen der folgenden Richtlinien übereinstimmt:

- Direttiva PED 2014/68/EU

Die technische Dokumentation und Akte ist verfügbar bei:

BETA UTENSILI S.P.A.

Via A. Volta 18

20845 Sovico (MB)

ITALIEN

MANUAL DE USO E INSTRUCCIONES DE HERRAMIENTA PARA ASIENTO DE CUENTAS PARA NEUMÁTICOS FABRICADA POR:

BETA UTENSILI S.P.A.

Via A. Volta 18,
20845, Sovico (MB)
ITALIA

Documentación redactada originariamente en ITALIANO.

ATENCIÓN



IMPORTANTE LEA COMPLETAMENTE ESTE MANUAL ANTES DE UTILIZAR LA HERRAMIENTA NEUMÁTICA. DE NO RESPETAR LAS NORMAS DE SEGURIDAD Y LAS INSTRUCCIONES OPERATIVAS, PUEDEN PRODUCIRSE ACCIDENTES GRAVES.

Guarde con cuidado las instrucciones de seguridad y entréguelas al personal usuario.

DESTINO DE USO

- La herramienta para asiento de cuentas para neumáticos ha de utilizarse exclusivamente para el siguiente uso:

- Asentar los neumáticos en las llantas.

- No están permitidas las siguientes operaciones:

- Queda prohibido utilizar esta herramienta para usos diferentes de los que se detallan arriba.
- Queda prohibido utilizar la herramienta en cuanto depósito de aire comprimido.
- Queda prohibido el uso en medios que contienen atmósferas potencialmente explosivas.
- Queda prohibido el uso en cuanto soplador.

SEGURIDAD DEL PUESTO DE TRABAJO



Preste atención para que no haya cuerpos extraños dentro de la boquilla de la herramienta.



No dirija nunca el flujo de aire hacia usted mismo, otras personas o animales.



Preste atención a pequeños objetos o escorias que podrían ser proyectadas por el flujo de aire durante el uso y producir lesiones a los ojos y otras partes del cuerpo.

SEGURIDAD DE LA HERRAMIENTA

- Utilice siempre protecciones para ojos y orejas cuando utiliza esta herramienta. De levantarse polvo/detrimentos, póngase una máscara adecuada. Accione siempre el depósito en condiciones de seguridad, protegiéndose a sí mismo y a los demás de posibles lesiones en el área de trabajo.
- Asegúrese de que el depósito no esté bajo presión antes de retirar una unión.
- Asegúrese siempre de que el grupo manómetro/válvula y el tubo de escape estén bien firmes y no presenten daños para garantizar la seguridad de funcionamiento del depósito.
- **¡NO LLENE DEMASIADO!** Utilice el depósito según su capacidad nominal y tan sólo para los objetos indicados. De llenar demasiado el depósito de aire, la herramienta se desgastaría prematuramente pudiendo ocasionar daños permanentes, lesiones y/o situaciones peligrosas.
- **NO** alimente de aerosoles de gas comprimido o sistemas con presión superior a 10 Bar.
- No transporte o arrastre el depósito del tubo de escape. Guarde el depósito vacío y con el tubo de escape hacia abajo por razones de seguridad.
- De producirse un escape en el depósito, tírelo inmediatamente. **NO** suelde o trate de reparar el depósito.
- Estudie, comprenda a fondo y siga todas las precauciones de seguridad así como las instrucciones operativas antes de utilizar la herramienta.

- Tan sólo personal cualificado puede instalar, utilizar, regular, ocuparse del mantenimiento, limpiar, reparar, inspeccionar o transportar esta herramienta. Transporte siempre la herramienta **VACÍA**.
- Inspeccione las condiciones de la herramienta antes de utilizarla; no utilice de estar dañada, alterada o en malas condiciones.
- No sobrepase la presión nominal máxima del aire que se detalla en la tabla de datos técnicos.
- **NO APUNTE LA BOQUILLA DE ESCAPE HACIA UNA PERSONA.**
- Mantenga la boquilla firme contra el borde de la llanta mientras rocía el aire.
- Descargue el depósito del aire cuando no utiliza la herramienta, guardándolo siempre vacío.
- Esta herramienta no ha de ser utilizada por niños. A personas con capacidades físicas, sensoriales o mentales reducidas está permitido el uso tan sólo y exclusivamente bajo la vigilancia de un adulto que haya leído y entendido completamente este manual en todas sus partes.
- Los niños no han de jugar nunca con la herramienta.
- No utilice esta herramienta a objetos diferentes de lo previsto.
- No hinche llantas dañadas o neumáticos sobre llantas dañadas o llenas de detritos.
- Bajo ningún concepto hay que aportar modificaciones a este producto.
- Queda prohibido llenar con líquidos o gases diferentes del aire comprimido.

DISPOSITIVOS DE PROTECCIÓN INDIVIDUAL PREVISTOS DURANTE LA UTILIZACIÓN DE LA HERRAMIENTA NEUMÁTICA

El incumplimiento de las siguientes advertencias puede ocasionar lesiones físicas y/o enfermedades.

	UTILICE SIEMPRE CALZADO DE SEGURIDAD
	LLEVE SIEMPRE PUESTAS LAS GAFAS DE PROTECCIÓN CUANDO UTILIZA LA HERRAMIENTA NEUMÁTICA O CUANDO LLEVA A CABO ACTUACIONES DE MANTENIMIENTO
	UTILICE SIEMPRE GANTES DE PROTECCIÓN PARA AGENTES FÍSICOS DURANTE LA UTILIZACIÓN DE LA HERRAMIENTA NEUMÁTICA
	LLEVE SIEMPRE PUESTOS DISPOSITIVOS DE PROTECCIÓN AURICULAR CUANDO UTILIZA LA HERRAMIENTA NEUMÁTICA

Otros dispositivos de protección individual a utilizar dependiendo de los valores detectados durante la investigación de higiene del medio/análisis de riesgos de sobrepasar los valores límite previstos por la normativa vigente.

	UTILICE GANTES ANTI-VIBRACIONES DURANTE LA UTILIZACIÓN DE LA HERRAMIENTA NEUMÁTICA TRAS INVESTIGACIÓN ESPECÍFICA SEGÚN EL NIVEL DE EXPOSICIÓN DIARIA A LAS VIBRACIONES DEL SISTEMA MANO-BRAZO
	UTILICE LA MÁSCARA DE PROTECCIÓN PARA AGENTES FÍSICOS DEPENDIENDO DE LOS VALORES DETECTADOS EN LA INVESTIGACIÓN DE HIGIENE MEDIOAMBIENTAL/INDUSTRIAL

DATOS TÉCNICOS

CAPACIDAD DEL DEPÓSITO	0-18L
PRESIÓN DE FUNCIONAMIENTO	3 ÷ 8 bar
PRESIÓN MÁXIMA DEPÓSITO	16 bar
PESO	5.2 Kg

LEGENDA

- 1) Válvula de llenado
- 2) Válvula de seguridad
- 3) Pulsador de accionamiento
- 4) Boquilla de escape
- 5) Manómetro
- 6) Depósito



INSTRUCCIONES

Conexión alimentación del aire

- Conecte la fuente de aire comprimido a la herramienta.
- Abra lentamente la válvula "1" para permitir el paso del aire.
- Alimente con aire limpio y sin líquido de condensación hasta alcanzar la presión deseada indicada en el manómetro "5", a continuación cierre la válvula y desconecte.

UTILIZACIÓN

- Apoye el depósito en el suelo en condiciones de seguridad, compruebe que todas las válvulas estén cerradas, incluyendo la entrada y la válvula de escape.
- Asegúrese de que el neumático y la llanta estén limpios, sin detritos y colocados en suelo de una manera estable.
- Retire el vástago de la válvula de la llanta (lo cual mejora el flujo de aire).
- Lubrique los asientos del neumático y las bridas de la llanta con agua con jabón u otro lubricante aprobado.
- Apunte la boquilla de escape en el neumático apoyando la brida en la llanta.
- Asegúrese de que se encuentra en una posición de equilibrio, agarre la herramienta mediante las manillas destinadas al efecto y accione el pulsador "3". El flujo de aire saldrá violentamente entre llanta y neumático.
- Tras dicha operación el asiento debería estar bien colocado.
- Hinche el neumático según los requisitos de presión del fabricante del vehículo, mediante la válvula de inflado.

- Vuelva a montar el vástago de la válvula.
- Compruebe que no haya escapes de aire de la llanta.

MANTENIMIENTO

Las actuaciones de mantenimiento y reparación ha de llevarlas a cabo personal especializado. Para dichas actuaciones puede acudir al centro de reparaciones de Beta Utensili S.P.A.

ELIMINACIÓN

La herramienta neumática, los accesorios y los embalajes han de enviarse a un centro de recogida y eliminación de residuos, según la normativa vigente en el país en el que se encuentra.



GARANTÍA

Esta herramienta se ha fabricado y ensayado conforme a la normativa actualmente vigente en la Unión Europea y tiene una garantía por un periodo de 12 meses para uso profesional o 24 meses para uso no profesional.

Se repararán averías debidas a defectos de material o producción mediante reposición o sustitución de piezas defectuosas a nuestra discreción.

La efectucción de una o más actuaciones durante el periodo de garantía no modifica la fecha de caducidad de la misma.

No están sujetos a garantía defectos debidos al desgaste, al uso incorrecto o impropio y las rupturas ocasionadas por golpes y/o caídas. La garantía cesa cuando se aportan modificaciones, cuando la herramienta neumática se altera o se envía para reparación desmontada.

Quedan expresamente excluidos daños ocasionados a personas y/ objetos de cualquier tipo y/o naturaleza, directos y/o indirectos.

DECLARACIÓN DE CONFORMIDAD

Declaramos bajo nuestra responsabilidad que el producto que se describe cumple con todas las disposiciones relativas a las siguientes Directivas:

- Direttiva PED 2014/68/EU

El Informe Técnico está disponible en:

BETA UTENSILI S.P.A.

Via A. Volta 18

20845 Sovico (MB)

ITALIA

MANUAL DE USO E INSTRUÇÕES PARA COMPRESSOR CANHÃO DE AR FABRICADO POR:

BETA UTENSILI S.P.A.

Via A. Volta 18,
20845, Sovico (MB)
ITALIA

Documentação redigida no original no idioma ITALIANO.

ATENÇÃO



É IMPORTANTE LER TOTALMENTE O PRESENTE MANUAL ANTES DE UTILIZAR A FERRAMENTA PNEUMÁTICA. SE AS NORMAS DE SEGURANÇA E AS INSTRUÇÕES OPERACIONAIS NÃO FOREM RESPEITADAS, PODEM OCORRER ACIDENTES GRAVES.

Guardar com cuidado as instruções de segurança e entregá-las ao pessoal utilizador.

FINALIDADE DE USO



- O compressor canhão de ar deve ser utilizado exclusivamente para o uso a seguir:

- Descolar os pneus nas jantes.

- Não são permitidas as operações a seguir:

- É proibida a utilização de extensões diferentes daquelas indicadas acima.
- É proibido utilizar o compressor canhão de ar como reservatório para ar comprimido.
- É proibido o uso em ambientes que contenham atmosferas potencialmente explosivas.
- É proibido o uso como soprador.

SEGURANÇA DA POSIÇÃO DE TRABALHO

-  Tomar cuidado para que não haja corpos estranhos dentro do bocal do compressor canhão de ar.
-  Não dirigir nunca o fluxo de ar na própria direção, para outras pessoas ou animais.
-  Prestar atenção com pequenos objetos ou fragmentos que poderão ser atirados pelo fluxo de ar durante a utilização e causar ferimentos nos olhos e outras partes do corpo.





SEGURANÇA DA FERRAMENTA

- Utilizar sempre proteções para olhos e orelhas quando for utilizado este instrumento. Se forem levantadas poeiras/détritos, utilizar uma máscara apropriada. Acionar sempre o reservatório de forma segura e proteger a si mesmo e aos outros na área de trabalho contra a possibilidade de ferimentos.
- Verificar que o reservatório não esteja sob pressão antes de remover qualquer conexão.
- Verificar sempre que o conjunto manómetro/válvula e o tubo de descarga estejam bem apertados e sem danos para garantir a segurança de funcionamento do reservatório.
- **NÃO ENCHER DEMASIADO!** Utilizar o reservatório até a sua capacidade nominal e apenas para as finalidades especificadas. O enchimento excessivo dos reservatórios de ar causará um consumo prematuro, danos permanentes, ferimentos e/ou situações perigosas.
- **NÃO** alimentar por botijas de gás comprimido ou sistemas com pressão superior a 10 Bar.
- Inspeccionar as junções para verificar se há desgastes ou danos antes de utilizar o instrumento. Não transportar ou arrastar o reservatório pelo tubo de descarga. Manter o reservatório armazenado vazio e, para a segurança, com o tubo de descarga virado para baixo.
- Se porventura ocorrer um vazamento no reservatório, eliminá-lo imediatamente. **NÃO** soldar nem tentar reparar o reservatório.
- Estudar, entender a fundo e seguir todas as precauções de segurança e as instruções operacionais antes de utilizar o instrumento.



- Apenas o pessoal qualificado pode instalar, utilizar, regular, manter, limpar, reparar, inspecionar ou.
- Inspecionar as condições do compressor canhão de ar antes de cada utilização; não utilizar se estiver danificado, alterado ou em más condições.
- Não ultrapassar a pressão nominal máxima indicada na tabela de dados técnicos.
- **NÃO APONTAR O BOCAL DE DESCARGA NA DIREÇÃO DE UMA PESSOA.**
- Manter o bocal firmemente contra a borda da roda durante o jato de ar.
- Descarregar o reservatório de ar quando não estiver em uso, e guardá-lo sempre vazio.
- O compressor canhão de ar não deve ser utilizado por crianças. As pessoas com capacidades físicas, sensoriais ou mentais reduzidas podem utilizá-lo apenas e exclusivamente sob a vigilância de um adulto que tenha lido e entendido por inteiro este manual em todas as suas partes.
- As crianças nunca devem brincar com o aparelho.
- Não utilizar este instrumento para finalidades diferentes da finalidade prevista.
- Não inflar pneus danificados ou pneus em jantes danificadas ou cheias de detritos.
- Não deve ser efetuada nenhuma alteração neste produto.
- É proibido o enchimento com líquidos ou gases diferentes de ar comprimido.

EQUIPAMENTOS DE PROTEÇÃO INDIVIDUAL PREVISTOS DURANTE A UTILIZAÇÃO DA FERRAMENTA PNEUMÁTICA

 A falta de observação dos seguintes avisos pode causar ferimentos físicos e/ou patologias.

	UTILIZAR SEMPRE CALÇADOS DE SEGURANÇA
	USAR SEMPRE OS ÓCULOS DE PROTEÇÃO QUANDO USAR A FERRAMENTA PNEUMÁTICA OU QUANDO EFETUAR A ATIVIDADE DE MANUTENÇÃO
	UTILIZAR SEMPRE LUVAS DE PROTEÇÃO PARA AGENTES FÍSICOS DURANTE A UTILIZAÇÃO DA FERRAMENTA PNEUMÁTICA
	USAR SEMPRE EQUIPAMENTOS DE PROTEÇÃO AURICULARES QUANDO FOR USADA A FERRAMENTA PNEUMÁTICA

 Outros equipamentos de proteção individual a utilizar em função dos valores encontrados na investigação de higiene ambiental/análise de riscos no caso em que os valores ultrapassem os limites previstos pelas normas vigentes.

	UTILIZAR LUVAS ANTIVIBRAÇÃO DURANTE A UTILIZAÇÃO DA FERRAMENTA PNEUMÁTICA EM VIRTUDE DE INVESTIGAÇÃO ESPECÍFICA EM FUNÇÃO DO NÍVEL DE EXPOSIÇÃO DIÁRIA ÀS VIBRAÇÕES DO SISTEMA MÃO-BRÇO
	UTILIZAR MÁSCARA DE PROTEÇÃO CONTRA AGENTES FÍSICOS EM FUNÇÃO DOS VALORES INDICADOS NA INVESTIGAÇÃO DE HIGIENE AMBIENTAL/ INDUSTRIAL

CARACTERÍSTICAS TÉCNICAS

CAPACIDADE DO DEPÓSITO	0-18L
PRESSÃO DE FUNCIONAMENTO	3 ÷ 8 bar
PRESSÃO MÁXIMA DO DEPÓSITO	16 bar
PESO	5.2 Kg

LEGENDA

- 1) Válvula para enchimento
- 2) Válvula de segurança
- 3) Botão de acionamento
- 4) Bocal de descarga
- 5) Manómetro
- 6) Reservatório



INSTRUÇÕES

Ligação alimentação do ar

- Conectar a fonte de ar comprimido no instrumento.
- Abrir devagar a válvula “1” para permitir a passagem do ar.
- Alimentar com ar limpo e sem condensação até alcançar a pressão desejada indicada no manómetro “5”, depois fechar a válvula e desconectar.

UTILIZAÇÃO

- Apoiar o reservatório no solo de forma segura, verificar que todas as válvulas estejam fechadas, incluída a entrada e a válvula de descarga.
- Verificar que o pneu e a jante estejam limpos, livres de detritos e posicionados firmemente no solo.
- Remover a haste da válvula da jante (isto permite um fluxo de ar melhor).
- Lubrificar os talões do pneu e os flanges da jante com água e sabão ou outro lubrificante aprovado.
- Apontar o bocal de descarga no pneu apoiando o flange na jante.
- Verificar que está numa posição de equilíbrio, segurar o compressor canhão de ar com as alças apropriadas e acionar o botão de libertação “3”. O fluxo de ar será liberado de forma **violenta entre** a jante e o pneu.
- Agora deverá ser posicionado o talão.
- Inflar o pneu de acordo com os requisitos de pressão do fabricante do veículo, por meio da válvula de inflar.
- Remontar a haste da válvula.
- Controlar que não haja vazamentos de ar pela roda.

MANUTENÇÃO

As operações de manutenção e de reparação devem ser efetuadas por pessoal especializado. Para essas operações pode-se entrar em contato com o centro de reparações da Beta Utensili S.P.A.

ELIMINAÇÃO

A ferramenta pneumática, os acessórios e as embalagens devem ser enviadas a um ponto de coleta de eliminação de lixos, segundo as leis vigentes do país onde se está.



GARANTIA

Esta ferramenta é fabricada e testada segundo as normas vigentes atualmente na Comunidade Europeia e é coberta por garantia durante um prazo de 12 meses para uso profissional ou 24 meses para uso não profissional.

São reparadas avarias devido a defeitos de material ou de fabrico mediante restauração ou substituição das peças defeituosas a nosso critério.

A realização de uma ou mais intervenções no prazo da garantia não altera a data de seu vencimento. Não estão sujeitos a garantia os defeitos devido ao desgaste, ao uso errado ou impróprio e as quebras causadas por batidas e/ou caídas. A garantia decai quando são efetuadas alterações, quando a ferramenta pneumática é adulterada ou quando é enviada desmontada para a assistência.

São expressamente excluídos danos causados a pessoas e/ou coisas de qualquer género e/ou natureza, diretos e/ou indiretos.

DECLARAÇÃO DE CONFORMIDADE

Declaramos sob a nossa responsabilidade que o produto descrito é conforme a todas as disposições pertinentes às Diretivas a seguir:

- Diretiva PED 2014/68/EU

O caderno técnico está disponível junto a:

BETA UTENSILI S.P.A.

Via A. Volta 18

20845 Sovico (MB)

ITALIA

GEbruIKSHANDLEIDING VOOR BEAD BLASTERS GEPRODUCEERD DOOR:

BETA UTENSILI S.P.A.

Via A. Volta 18,
20845, Sovico (MB)
ITALIË

Oorspronkelijk in de ITALIAANSE taal geschreven documentatie.

LET OP



BELANGRIJK: LEES DEZE HANDLEIDING HELEMAAL DOOR ALVORENS HET PNEUMATISCHE GEREEDSCHAP TE GEBRUIKEN. INDIEN DE VEILIGHEIDSVOORSCHRIFTEN EN DE AANWIJZINGEN NIET IN ACHT WORDEN GENOMEN, KUNNEN ZICH ERNSTIGE ONGEVALLLEN VOORDOEN.

Bewaar de veiligheidsinstructies zorgvuldig en geef ze aan het personeel dat de boormachine gebruikt.

GEbruIKSDOEL

- De bead blaster mag uitsluitend worden gebruikt voor het volgende doel:

- Banden op velgen leggen.

- De volgende handelingen zijn niet toegestaan:

- Gebruik voor andere doeleinden dan hierboven aangegeven is verboden.
- De bead blaster als tank voor perslucht gebruiken is verboden.
- Gebruik in omgevingen met een potentieel explosieve atmosfeer is verboden.
- Gebruik als blazer is verboden.

VEILIGHEID VAN DE WERKPLEK



Let erop dat zich geen vreemde voorwerpen bevinden in de blaasmond van de bead blaster.



Richt de luchtstroom nooit op uzelf, andere personen of dieren.



Kijk uit voor kleine voorwerpen die tijdens het gebruik uit de luchtstroom kunnen worden geworpen en letsel aan ogen en andere lichaamsdelen kunnen veroorzaken.

VEILIGHEID VAN HET GEREEDSCHAP

- Gebruik altijd oog- en oorbescherming tijdens het gebruik van dit instrument. Draag een geschikt masker als er stof/vuil opwaart. Bedien de tank altijd veilig en bescherm uzelf en anderen in het werkgebied tegen mogelijk letsel.
- Zorg ervoor dat de tank niet onder druk staat voordat u koppelingen verwijdert.
- Controleer altijd of de manometer- /klep en de afvoerbuis veilig en onbeschadigd zijn om de veilige werking van de tank te garanderen.
- **NIET MET TE VEEL LUCHT VULLEN!** Gebruik de tank binnen zijn nominale capaciteit en alleen voor de aangewezen doeleinden. Wanneer de tanks met te veel lucht worden gevuld leidt dat tot voortijdige slijtage, blijvende schade, letsel en/of gevaarlijke situaties.
- **NIET** voeden met flessen gecompriemd gas of systemen met een druk van meer dan 10 bar.
- Controleer de koppelingen op slijtage en schade voordat u het instrument gebruikt. Draag of sleep de tank niet aan de afvoerbuis. Zorg ervoor dat de opgeborgen tank leeg is en de afvoerbuis voor de veiligheid omlaag is gericht.
- Mocht de tank lekken, gooi hem dan onmiddellijk weg. Las de tank **NIET** en probeer niet hem te repareren.

- Bestudeer, begrijp en volg alle veiligheidsvoorschriften en de gebruiksaanwijzing zorgvuldig alvorens het instrument te gebruiken.
- Alleen gekwalificeerd personeel mag dit instrument installeren, afstellen, onderhouden, reinigen, repareren, inspecteren of vervoeren; vervoer het instrument altijd **LEEG**.
- Controleer de staat van de bead blaster voor elk gebruik; niet gebruiken als hij beschadigd is, er wijzigingen aan zijn aangebracht of deze zich in slechte staat bevindt.
- Overschrijd de maximum nominale luchtdruk in de tabel met technische gegevens niet.
- **RICHT DE BLAASMOND NIET OP EEN PERSOON.**
- Houd de blaasmond stevig tegen de rand van het wiel tijdens de boost van lucht.
- Laat de lucht tank leeglopen als hij niet wordt gebruikt en bewaar hem altijd leeg.
- De bead blaster is niet geschikt om te worden gebruikt door kinderen. Personen met beperkte lichamelijke, sensoriele of geestelijke vermogens mogen hem alleen gebruiken onder toezicht van een volwassene, die deze handleiding volledig heeft gelezen en begrepen.
- Kinderen mogen niet met het apparaat spelen.
- Gebruik dit instrument niet voor andere doeleinden dan waarvoor het bestemd is.
- Pomp geen beschadigde banden of banden op beschadigde of met puin gevulde velgen op.
- Aan dit product mogen geen wijzigingen worden aangebracht.
- Vullen met vloeistoffen of andere gassen dan perslucht is verboden.

INDIVIDUELE BESCHERMINGSMIDDELEN DIE NODIG ZIJN TIJDENS HET GEBRUIK VAN HET PNEUMATISCHE GEREEDSCHAP

Niet inachtneming van de volgende waarschuwingen kan lichamelijk letsel en/of ziektes veroorzaken.

	GEBRUIK ALTIJD VEILIGHEIDSSCHOENEN
	DRAAG ALTIJD EEN BESCHERMENDE BRIL WANNEER U HET PNEUMATISCHE GEREEDSCHAP GEBRUIKT OF ONDERHOUDSWERKZAAMHEDEN VERRICHT
	GEBRUIK ALTIJD BESCHERMENDE HANDSCHOENEN VOOR FYSISCHE AGENTIA TIJDENS HET GEBRUIK VAN HET PNEUMATISCHE GEREEDSCHAP
	DRAAG ALTIJD GEHOORBESCHERMING WANNEER U HET PNEUMATISCHE GEREEDSCHAP GEBRUIKT

Andere persoonlijke beschermingsmiddelen die moeten worden gebruikt, afhankelijk van de waarden die zijn gevonden bij het onderzoek van de milieuhygiëne /risicoanalyse indien de waarden de maximumwaarden overschrijden, die in de geldende voorschriften staan.

	GEBRUIK TRILLINGSDEMPENDE HANDSCHOENEN TIJDENS HET GEBRUIK VAN HET PNEUMATISCHE GEREEDSCHAP NA EEN SPECIFIEK ONDERZOEK NAAR HET NIVEAU VAN DE DAGELIJKSE BLOOTSTELLING VAN HET HAND/ ARMSTELSEL AAN DE TRILLING
	GEBRUIK EEN TEGEN FYSISCHE AGENTIA BESCHERMEND MASKER AFHANKELIJK VAN DE WAARDEN DIE ZIJN GEVONDEN TIJDENS HET ONDERZOEK VOOR MILIEU-/INDUSTRIËLE HYGIËNE

TECHNISCHE GEGEVENS

TANKINHOUD	0-18L
BEDRIJFSDRUK	3 ÷ 8 bar
MAXIMALE TANKDRUK	16 bar
GEWICHT	5.2 Kg

LEGENDA

- 1) Vulklep
- 2) Veiligheidsklep
- 3) Aan-uitknop
- 4) Blaasmond
- 5) Manometer
- 6) Reservoir

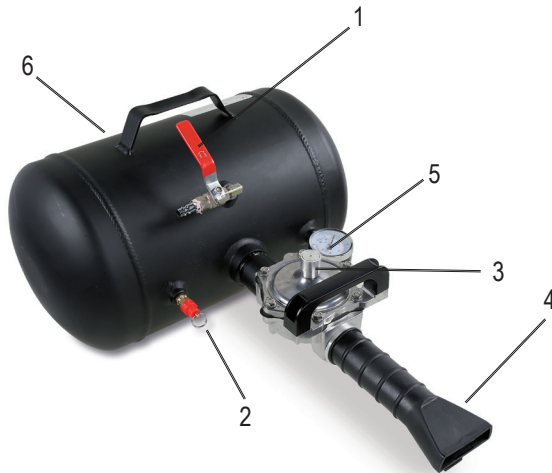

INSTRUCTIES

De luchttoevoer aansluiten

- Sluit de persluchtbron op het instrument aan.
- Open klep "1" langzaam om lucht door te laten.
- Voer schone, condensvrije lucht toe tot de gewenste druk, aangegeven op manometer "5", is bereikt, sluit dan de klep en ontkoppel.

GEBRUIK

- Plaats de tank stevig op de grond, controleer of alle kleppen gesloten zijn, ook de in- en uitlaatklep.
- Zorg ervoor dat de band en de velg schoon en vrij van vuil zijn en stevig op de grond staan.
- Verwijder de ventielsteel van het wiel (dit zorgt voor een betere luchtstroom).
- Smeer de hiel van de band en de flenzen van de velg in met zeepwater of een ander goedgekeurd smeermiddel.
- Plaats de blaasmond op de band en laat de flens op de velg rusten.
- Zorg dat u goed stevig staat, houd de bead blaster bij de handgrepen vast en druk op ontgrendelingsknop '3'. De luchtstroom wordt met geweld tussen de velg en de band gespoten.
- Nu moet de hiel op zijn plaats zitten.
- Pomp de band met behulp van het ventiel op volgens de spanningsvoorschriften van de voertuigfabrikant.
- Breng de ventielsteel weer aan.
- Controleer of er geen lucht uit het wiel lekt.

ONDERHOUD

Onderhoudswerkzaamheden en reparaties mogen uitsluitend door vakmensen worden verricht. Wend u voor deze werkzaamheden tot het reparatiecenter van Beta Utensili S.P.A.

AFDANKEN

Het pneumatische gereedschap, de accessoires en verpakkingen moeten volgens de wetten van het land waarin u zich bevindt naar een centrum voor afvalverwerking worden gestuurd.



GARANTIE

Dit gereedschap is volgens de op dit moment in de Europese Unie geldende voorschriften getest en heeft 12 maanden garantie bij professioneel gebruik of 24 maanden bij niet professioneel gebruik.

Storingen veroorzaakt door materiaal- of fabrieksfouten worden naar ons goedgevoelen ofwel gerepareerd of de defecte onderdelen worden vervangen.

Eén of meerdere reparaties tijdens de garantieperiode wijzigt de verloopdatum ervan niet.

Defecten veroorzaakt door slijtage, een verkeerd of oneigenlijk gebruik, of door vallen en/of stoten worden niet door de garantie gedekt.

De garantie vervalt wanneer er wijzigingen worden aangebracht, wanneer er met het pneumatische gereedschap wordt geknoeid en

wanneer het gedemonteerd naar de servicedienst wordt gestuurd.

Schade toegebracht aan personen en / of voorwerpen van welke aard en / of natuur, direct en / of indirect is uitdrukkelijk uitgesloten.

VERKLARING VAN OVEREENSTEMMING

We verklaren onder eigen verantwoordelijkheid dat het beschreven product voldoet aan alle relevante bepalingen van de volgende richtlijnen:

- Direttiva PED 2014/68/EU

Il Fascicolo Tecnico è disponibile presso:

BETA UTENSILI S.P.A.

Via A. Volta 18

20845 Sovico (MB)

ITALIE

INSTRUKCJA OBSŁUGI I ZALECENIA DOTYCZĄCE INFLATORA CIŚNIENIOWEGO PRODUKOWANEGO PRZEZ:

BETA UTENSILI S.P.A.

Via A. Volta 18,
20845, Sovico (MB)

WŁOCHY

Dokumentacja oryginalna sporządzona została w języku WŁOSKIM.

 **UWAGA**



JEST BARDZO WAŻNE, ABY PRZED UŻYCIEM NARZĘDZIA PNEUMATYCZNEGO PRZECZYTAĆ CAŁĄ NINIEJSZĄ INSTRUKCJĘ OBSŁUGI. NIEPRZESTRZEGANIE ZASAD BEZPIECZEŃSTWA I INSTRUKCJI OPERACYJNYCH MOŻE BYĆ PRZYCZYNĄ POWAŻNYCH WYPADKÓW.

Starannie przechowywać niniejszą instrukcję bezpieczeństwa i przekazać ją pracownikom obsługującym narzędzie.

PRZEZNACZENIE UŻYTKOWE

- Inflator ciśnieniowy należy używać wyłącznie do następujących celów:

- Uderzeniowego montażu opon na felgach.

- Nie są dozwolone następujące czynności:

- Zabrania się używania do celów innych niż wskazane powyżej.
- Zabrania się używania inflatora jako zbiornika na sprężone powietrze.
- Zabrania się używania w środowiskach o atmosferze potencjalnie wybuchowej.
- Zabrania się używania jako dmuchawy.

BEZPIECZEŃSTWO DOTYCZĄCE STANOWISKA PRACY



Zwrócić uwagę, aby wewnątrz dyszy inflatora nie było żadnych ciał obcych.



Nigdy nie kierować strumienia powietrza na siebie, inne osoby lub zwierzęta.



Zwrócić uwagę na małe przedmioty lub zanieczyszczenia, które mogłyby zostać wyrzucone przez strumień powietrza podczas użytkowania i spowodować obrażenia oczu i innych części ciała.

BEZPIECZEŃSTWO SPRZĘTU

- Podczas używania tego sprzętu należy zawsze stosować środki ochronne na oczy i uszy. Jeśli unosi się kurz/zanieczyszczenia zakładać odpowiednią maskę. Zawsze uruchamiać zbiornik w sposób bezpieczny, chroniąc siebie i inne osoby w obszarze roboczym przed możliwymi obrażeniami.
- Upewnić się, że zbiornik nie jest pod ciśnieniem przed demontażem jakichkolwiek złąček.
- Zawsze upewnić się, że zespół manometru/zaworu i rura spustowa są dobrze zamocowane i nieszkodzone, aby zapewnić bezpieczne działanie zbiornika.
- **NIE NAPEŁNIAĆ ZA DUŻO!** Używać zbiornika zgodnie z jego pojemnością znamionową i tylko zgodnie z jego przeznaczeniem. Nadmierne napełnianie zbiorników powietrza spowoduje przedwczesne zużycie, trwałe uszkodzenia, obrażenia i/lub niebezpieczne sytuacje.
- **NIE** zasilać z butli ze sprężonym gazem lub systemów o ciśnieniu wyższym niż 10 barów.
- Przed użyciem sprzętu skontrolować złącki pod kątem zużycia i uszkodzeń. Nie przenosić ani nie ciągnąć zbiornika za rurę spustową. Dla bezpieczeństwa, gdy zbiornik jest przechowywany powinien być on pusty i z rurą spustową skierowaną w dół.
- W przypadku wycieku w zbiorniku należy natychmiast go wyrzucić. **NIE** spawać ani nie próbować naprawiać zbiornika.
- Przeczytać, dokładnie zrozumieć i przestrzegać wszystkich środków ostrożności i instrukcji obsługi

przed użyciem sprzętu.

- Tylko wykwalifikowany personel może instalować, używać, regulować, konserwować, czyścić, naprawiać, sprawdzać lub transportować ten sprzęt, zawsze transportując sprzęt **PUSTY**.
- Sprawdzać stan inflatora przed każdym użyciem; nie używać, jeśli jest uszkodzony, zmieniony lub w złym stanie.
- Nie przekraczać maksymalnego nominalnego ciśnienia powietrza wskazanego w tabeli danych technicznych.
- **NIE KIEROWAĆ DYSZY WYDECHOWEJ NA OSOBĘ.**
- Trzymać mocno dyszę przy krawędzi felgi podczas przepływu strumienia powietrza.
- Opróżnić zbiornik powietrza, gdy nie jest używany, zawsze przechodząc go pustym.
- Inflator ciśnieniowy nie jest przeznaczony do użytku przez dzieci. Osoby o ograniczonych zdolnościach fizycznych, sensorycznych lub umysłowych mogą z niego korzystać tylko i wyłącznie pod nadzorem osoby dorosłej, która przeczytała i w pełni zrozumiała niniejszą instrukcję we wszystkich jej częściach.
- Dzieci nie mogą bawić się tym urządzeniem.
- Nie używać tego urządzenia do celów innych niż te przeznaczone.
- Nie pompować uszkodzonych opon lub opon na felgach, które są uszkodzone lub wypełnione zanieczyszczeniami.
- Nie należy dokonywać żadnych zmian w tym produkcie.
- Zabronione jest napełnianie cieczami lub gazami innymi niż sprężone powietrze.

ŚRODKI OCHRONY INDYWIDUALNEJ PRZEWDZIANE W TRAKCIE UŻYWANIA NARZĘDZIA PNEUMATYCZNEGO

Nieprzestrzeganie poniższych zaleceń może spowodować obrażenia ciała i/lub choroby.

	UŻYWAĆ ZAWSZE OBUWIE BEZPIECZEŃSTWA
	ZAKŁADAĆ ZAWSZE OKULARY OCHRONNE PODCZAS UŻYWANIA NARZĘDZIA PNEUMATYCZNEGO LUB PODCZAS PRAC KONSERWACYJNYCH
	ZAKŁADAĆ ZAWSZE RĘKAWICE CHRONIĄCE PRZED CZYNNIKAMI FIZYCZNYMI W TRAKCIE UŻYWANIA NARZĘDZIA PNEUMATYCZNEGO
	ZAKŁADAĆ ZAWSZE OCHRONIACZE SŁUCHU PODCZAS KORZYSTANIA Z NARZĘDZIA PNEUMATYCZNEGO

Dodatkowe środki ochrony osobistej, które muszą być stosowane w zależności od wartości odczytanych podczas badania higieny środowiska/analizy ryzyka w przypadku, gdy wartości przekraczają limity określone przez obowiązujące przepisy.

	KORZYSTAĆ ZAWSZE Z RĘKAWIC ANTYWIBRACYJNYCH W TRAKCIE UŻYWANIA NARZĘDZIA PNEUMATYCZNEGO W KONSEKWENCJI KONKRETNYCH BADAŃ DZIENNEGO POZIOMU NARAŻENIA NA DRGANIA SYSTEMU RĘKA-RAMIE
	UŻYWAĆ MASKI CHRONIĄCEJ PRZED CZYNNIKAMI FIZYCZNYMI W ZALEŻNOŚCI OD WARTOŚCI ODCZYTA-NYCH PODCZAS BADAŃ HIGIENY ŚRODOWISKA / PRZEMYSŁOWEJ

DANE TECHNICZNE

POJEMNOŚĆ ZBIORNIKA	0-18L
CIŚNIENIE ROBOCZE	3 ÷ 8 bar
MAKSYMALNE CIŚNIENIE W ZBIORNIKU	16 bar
WAGA	5.2 Kg

LEGENDA

- 1) Zawór napełniający
- 2) Zawór bezpieczeństwa
- 3) Przycisk uruchamiania
- 4) Dysza wydechowa
- 5) Manometr
- 6) Zbiornik



INSTRUKCJE

Podłączenia dopływu powietrza

- Podłączyć źródło sprężonego powietrza do przyrządu.
- Powoli otworzyć zawór „1”, aby umożliwić przepływ powietrza.
- Zasilac czystym, pozbawionym kondensatu powietrzem, aż do osiągnięciażądanego ciśnienia wskazanego na manometrze „5”, a następnie zamknąć zawór i odłączyć.

STOSOWANIE

- Umieścić zbiornik w sposób bezpieczny na podłożu, sprawdzić czy wszystkie zawory są zamknięte, w tym zawór wlotowy i spustowy.
- Upewnić się, że opona i felga są czyste, wolne od zanieczyszczeń i ustawione na podłożu w sposób stabilny.
- Usunąć trzpień zaworu z felgi (pozwala to na lepszy przepływ powietrza).
- Nasmarować stopki opony i kołnierze felgi wodą z mydłem lub innym zatwierdzonym smarem.
- Skierować dyszę wydechową w oponę, opierając kołnierz na feldze.
- Upewnić się, że jest się w zrównoważonej pozycji, trzymać inflator za specjalne uchwyty i nacisnąć przycisk zwalniający „3”. Pomiędzy felgą a oponą nastąpi gwałtowne uwolnienie przepływu powietrza.
- Stopka powinna być teraz na swoim miejscu.
- Napompować oponę zgodnie z wymaganiami producenta pojazdu dotyczącymi ciśnienia, poprzez zawór do pompowania.
- Zamontować ponownie trzpień zaworu.
- Sprawdzić, czy powietrze nie uchodzi z opony.

KONSERWACJA

Prace konserwacyjne i naprawcze powinny być wykonywane przez wykwalifikowany personel. Odnośnie tych zabiegów można skontaktować się z centrum serwisowym Beta Utensili Spa.

USUWANIE

Narzędzie pneumatyczne, akcesoria i opakowanie należy przekazać do zakładu zbiórki i unieszkodliwiania odpadów, zgodnie z obowiązującym prawem kraju, w którym się znajdujecie.



GWARANCJA

Narzędzie to zostało wyprodukowane i przetestowane zgodnie z normami aktualnie obowiązującymi w Unii Europejskiej i jest objęte gwarancją przez okres 12 miesięcy do użytku profesjonalnego lub 24 miesięcy w przypadku stosowania nieprofesjonalnego.

Usuwane są uszkodzenia spowodowane wadami materiałowymi lub produkcyjnym, poprzez naprawę lub wymianę wadliwych części, według naszego uznania.

Wykonanie jednej lub więcej interwencji w okresie gwarancyjnym nie zmienia daty jej wygaśnięcia.

Nie podlegają gwarancji uszkodzenia spowodowane zużyciem, nieprawidłowym lub niewłaściwym użytkowaniem oraz

uszkodzenia mechaniczne związane z uderzeniem i/lub upuszczeniem. Gwarancja traci ważność, jeśli zostały dokonane zmiany konstrukcyjne (modyfikacje), gdy narzędzie pneumatyczne zostało naruszone lub gdy narzędzie zostanie dostarczone do serwisu rozmontowane.

Wyraźnie wykluczone są wszelkie szkody dotyczące ludzi i/lub rzeczy wszelkiego rodzaju, tak bezpośrednie, jak i pośrednie.

DEKLARACJA ZGODNOŚCI

Oświadczamy z pełną odpowiedzialnością, że opisany produkt jest zgodny ze wszystkimi odnośnymi przepisami następujących dyrektyw:

- Direttiva PED 2014/68/EU

Dokumentacja techniczna dostępna jest pod adresem:

BETA UTENSILI S.P.A.

Via A. Volta 18

20845 Sovico (MB)

WŁOCHY

HASZNÁLATI KÉZIKÖNYV ÉS ÚTMUTATÓ GUMIABRONCS BOOSTERHEZ, AMELYNEK GYÁRTÓJA:

BETA UTENSILI S.P.A.

Via A. Volta 18,
20845, Sovico (MB)
OLASZORSZÁG

A dokumentum eredetije OLASZ nyelven íródott.

FIGYEL



A LÉGKALAPÁCS HASZNÁLATA ELŐTT ELENGEDHETETLEN A KÉZIKÖNYV TARTALMÁNAK MEGISMERÉSE. A BIZTONSÁGI ELŐÍRÁSOK ÉS ÚTMUTATÁSOK BE NEM TARTÁSA, KOMOLY SÉRÜLÉSEKET OKOZHA.

Őrizzuk meg a biztonsági útmutatót és adjuk át a műszert felhasználó személyzetnek.

FELHASZNÁLÁSI CÉLZA

- A gumiabroncs boostert, kizárólag az alábbi célokra használható fel:

- Gumiabroncs felhúzó felszereléséhez.

- A szerszám nem használható a következő célokra:

- Tilos a fennemlített céloktól eltérő más munkavégzésre felhasználni.
- Tilos a gumiabroncs boostert sűrített levegő tároló tartályként használni.
- Tilos robbanásveszélyes környezetben használni.
- Tilos permetezésre használni.

A MUNKAHELY BIZTONSÁG



Használat során figyeljünk arra, hogy a gumiabroncs booster légfúvókájába ne kerüljenek idegen testek.



Tilos a kimenő levegőt saját magunk vagy más személyek, állatok felé irányítani.



Fordítsuk fokozott figyelmet arra, hogy használat közben az eszköz apró tárgyakat vagy törmelékét lövellhet ki a levegő áramlásával, amely a szem vagy más testrészek sérülését okozhatja.

A SZERSZÁM BIZTONSÁGOS HASZNÁLATA

- A szerszám használata során használjunk mindig a szemet és füleket védő személyvédelmi eszközöket. Ha a használat során por/törmelék képződik, viseljük megfelelő maszkot. A tartályt mindig elővigyázatosan indítsuk be, védve saját magunkat és a munkaterületen tartózkodó más személyeket az esetleges sérülésektől.

- A csatlakozások eltávolítása előtt győződjünk meg arról, hogy a tartály nincs-e nyomás alatt.

- A tartály biztonságos használatának garantálásához, minden alkalommal ellenőrizzük le, hogy a nyomásmérő/szelep egység, valamint a légfúvóka megfelelően tartsanak, azokon sérülés ne legyen.

- **NE TÖLTŚÜK TUL!** A tartályt a névleges úrtartalmán belül és kizárólag a rendeltetésszerű célokra használjuk fel. A légtartályok túltöltése idő előtti kopást, maradandó károsodást, sérülést és/vagy veszélyes helyzeteket idézhet elő.

- **TILOS** a tartályt sűrített gázpalackokból vagy 10 barnál nagyobb nyomású rendszerből feltölteni.

- A szerszám felhasználása előtt ellenőrizzük le a csatlakozások esetleges kopását, sérülését. Tilos a tartályt légcsonél fogva megemelni vagy vontatni. A tartályt tároljuk üresen, és a biztonság érdekében a leeresztő tömlővel lefelé.

- Ha a tartályon szivárgást észlelünk, azonnal ki kell dobni. TILOS a tartályt hegeszteni vagy azon egyéb javítást elvégezni.

- Az eszköz használata előtt tanulmányozzuk, értsük meg és tartsuk be az összes biztonsági óvintézkedést és a használati utasításokat.
- Az eszközt kizárólag szakképzett személyzet telepítheti, használhatja, állíthatja be, tarthatja karban, tisztíthatja, javíthatja, ellenőrizheti, illetve az eszközt kizárólag **ÜRES** állapotban szabad szállítani.
- Minden egyes használat előtt ellenőrizzük le a gumiabroncs booster állapotát; ha sérült, módosított vagy rossz állapotú lenne, akkor nem szabad használni.
- Tilos a technikai adatok táblázatban feltüntetett maximális, névleges nyomási értéket túllépni.
- **TILOS A LÉGFŰVŐKÁT SZEMÉLYEKRE IRÁNYÍTANI.**
- A légbefúvás során, Tartsuk erősen a fűvőkát a kerék széléhez.
- Ha nem használjuk a szerszámot ürítsük ki a levegőtartályt, és a következő használatig tartsuk mindig üresen.
- A gumiabroncs boostert gyerekek nem használhatják. Csökkent fizikai, érzékszervi vagy szellemi képességekkel rendelkező személyek csak és kizárólag olyan felnőtt felügyelete mellett használhatják az eszközt, aki elolvasta és teljes mértékben, annak minden részében megértette a jelen kézikönyvet.
- Tilos a műszerrel játszani.
- A szerszámot tilos az előírttól eltérő célra felhasználni.
- Tilos sérült gumiabroncsot felfújni, tilos sérült felni gumiabroncsát felfújni, illetve tilos törmelékkel telt kereket felfújni.
- Tilos a terméken módosítást elvégezni.
- Tilos a sűrített levegőtől eltérő egyéb folyadékkal vagy gázzal feltölteni.

A PNEUMATIKUS SZERSZÁM HASZNÁLATA ALATT SZÜKSÉGES SZEMÉLYVÉDELMI ESZKÖZÖK

Az alábbi szabályok be nem tartása súlyos sérüléseket és/vagy betegségeket okozhat.

	VISELJÜNK MINDIG MUNKAVÉDELMI CIPŐT
	A PNEUMATIKUS SZERSZÁMOK HASZNÁLATAKOR ILLETVE A KARBANTARTÁSI MUNKÁK ALATT MUNKAVÉDELMI SZEMÜVEGET KELL VISELNI
	A PNEUMATIKUS SZERSZÁMOK HASZNÁLATAKOR MUNKAVÉDELMI KESZTYŰT KELL VISELNI
	A PNEUMATIKUS SZERSZÁMOK HASZNÁLATAKOR HALLÁSVÉDŐ FÜLVÉDŐT KELL VISELNI

További személyvédelmi eszközök, amelyek a munkavédelmi környezeti higiénia/veszély bevizsgálás eredménye alapján alkalmazandók, abban az esetben ha az értékek meghaladják az érvényes törvényben előírtakat.

	A NAPI KÉZRE ÉS KARRA ÉRTENDŐ VIBRÁCIÓS SZINT FELMÉRÉSÉRE VONATKOZÓ VIZSGÁLATOK EREDMÉNYE SZERINT A PNEUMATIKUS SZERSZÁMOK HASZNÁLATAKOR VISELJÜNK ANTIVIBRÁCIÓS KESZTYŰT
	HASZNÁLJUNK MINDEN ESETBEN A KÖRNYEZETI/IPARI HELYSZÍNI HIGIÉNIÁS FELMÉRÉS ALAPJÁN KIVÁLASZ-TOTT, A MUNKAVÉGZÉSNEK MEGFELELŐ VÉDŐMASZKOT

TECHNIKAI ADATOK

TARTÁLY ŰRTARTALOM
ÜZEMI NYOMÁS
TARTÁLY MAXIMUM NYOMÁS
SÚLY

0-18L
3 ÷ 8 bar
16 bar
5.2 Kg

OLVASA

- 1) Feltöltési szelep
- 2) Biztonsági szelep
- 3) Beindító gomb
- 4) Légekimeneti fúvóka
- 5) Nyomásmérő
- 6) Tartály



ÚTMUTATÓ

A légellátás becsatlakoztatása

- Csatlakoztassuk a sűrítettlevegő forrást az eszközhöz.
- Nyissuk ki, nagyon lassan, az "1" szelepet így a levegő beáramolhat.
- A feltöltést végezzük tiszta, kondenzvíz mentes levegővel, egészen a kívánt szint eléréséig, amit az "5" nyomásmérőn keresztül tudunk ellenőrizni, a szint elérését követően zárjuk el a szelepet és csatlakoztassuk le a feltöltési forrást

HASZNÁLAT

- Helyezzük a tartályt biztonságosan a talajra, győződjünk meg arról, hogy minden szelep zárva legyen, beleértve a bemeneti és légleeresztő szelepet is.
- Bizonyosodjunk meg arról, hogy a gumiabroncs és a felni tiszta, törmelékmentes legyen és szilárdan támaszkodjon a talajra.
- Távolítsuk el a szelep tujét (ez teszi lehetővé a levegő megfelelő áramlását).
- Szappanos vízzel vagy más engedélyezett síkosító anyaggal síkosítsuk a gumiabroncs és a felni permét.
- Irányítsuk a légfúvókát az abroncsba úgy, hogy a karimát a felni felé támasztjuk.
- Bizonyosodjunk meg, hogy biztos egyensúlyban állunk, szorítsuk meg jól az eszköz fogóját és nyomjuk le a beindító gombot "3". Ekkor nagy erősséggel fog kiáramlani a levegő, a felni és a gumiabroncs közé.
- Ekkor a peremnek megfelelően a helyére kellene kerülnie.
- A felfújási szelep segítségével, fújuk fel a gumiabroncsot a jármű gyártójának nyomásra vonatkozó követelményei szerint.

- Szereljük vissza a szelep tűjét.
- Ellenőrizzük le, hogy a kerék ne erresszen.

KARBANTARTÁS

A karbantartási munkálatokat kizárólag szakember végezheti. Az ilyen beavatkozásokhoz forduljanak a Beta Utensili S.P.A. javítási központjához.

HULLADÉK FELDOLGOZÁS

A pneumatikus szerszám és annak csomagolóanyaga, a felhasználási ország törvényi előírásainak értelmében, a megfelelő hulladékgyűjtő helyre kell vinni.



GARANCIA

A jelen munkaszerszámot az Európai Unióban érvényes vonatkozó szabályzatok szerint állították elő és vizsgálták be, amelyet szakirányú felhasználás esetén 12 hónapos garancia fed, nem szakirányú használat esetén 24 hónapos garancia fed.

Kizárólag anyaghibából történő javítást vagy gyártási helyreállítást vagy a hibás részek cseréjét végezzük el, saját meglátásunk szerint.

A garancia által fedett munkálatok elvégzése nem befolyásolja a garancia érvényességét, annak lejárata nem változik.

A garancia nem fedi az elhasználódásból, helytelen vagy az előírtól eltérő használatból származó meghibásodásokat, illetve a csapódásból és/vagy ütésből származó meghibásodásokat. A garancia érvényét veszti, ha a szerszámon módosításokat, változtatásokat végeznek, vagy már bontott állapotban érkeznek be a javítási központba.

A garancia semmi esetre sem fedi a személyi és/vagy tárgyak, legyenek azok bármilyen természetűek, legyen a kár közvetett és/vagy közvetlen

MEGFELELŐSÉGI BIZONYLAT

Saját felelősségünkre jelentjük ki, hogy az itt leírt termék az alábbi irányelvek minden egyes vonatkozó előírásának megfelel:

- Direktiva PED 2014/68/EU

A Technikai Leírás a következő címen érhető el:

BETA UTENSILI S.P.A.

Via A. Volta 18

20845 Sovico (MB)

OLASZORSZÁG

ΕΓΧΕΙΡΙΔΙΟ ΚΑΙ ΟΔΗΓΙΕΣ ΧΡΗΣΗΣ ΓΙΑ ΦΟΥΣΚΩΤΗΡΙ ΕΛΑΣΤΙΚΩΝ ΠΟΥ ΚΑΤΑΣΚΕΥΑΖΕΙ Η:

BETA UTENSILI S.P.A.

Via A. Volta 18,
20845, Sovico (MB)
ΙΤΑΛΙΑ

ΔΤο έγγραφο αυτό αρχικά συντάχθηκε στην ΙΤΑΛΙΚΗ γλώσσα.

ΠΡΟΣΟΧΗ



ΣΗΜΑΝΤΙΚΟ ΔΙΑΒΑΣΤΕ ΠΛΗΡΩΣ ΑΥΤΟ ΤΟ ΕΓΧΕΙΡΙΔΙΟ ΠΡΙΝ ΧΡΗΣΙΜΟΠΟΙΗΣΕΤΕ ΤΗΝ ΠΝΕΥΜΑΤΙΚΗ ΣΥΣΚΕΥΗ. ΣΕ ΠΕΡΙΠΤΩΣΗ ΜΗ ΤΗΡΗΣΗΣ ΤΩΝ ΚΑΝΟΝΙΣΜΩΝ ΑΣΦΑΛΕΙΑΣ ΚΑΙ ΤΩΝ ΟΔΗΓΙΩΝ ΛΕΙΤΟΥΡΓΙΑΣ, ΕΝΔΕΧΕΤΑΙ ΝΑ ΥΠΑΡΞΟΥΝ ΣΟΒΑΡΟΙ ΤΡΑΥΜΑΤΙΣΜΟΙ.

Φυλάξτε με προσοχή τις οδηγίες ασφαλείας και παραδώστε τες στο προσωπικό που χρησιμοποιεί τη συσκευή.

ΠΡΟΟΡΙΣΜΟΣ ΧΡΗΣΗΣ



- Το φουσκωτήριο ελαστικών προορίζεται αποκλειστικά για την ακόλουθη χρήση:

- Τοποθέτηση ελαστικών στις ζάντες.

- Δεν επιτρέπονται οι ακόλουθες ενέργειες:

- Απαγορεύεται οποιαδήποτε χρήση του πέρα από την ενδεικνυόμενη.
- Απαγορεύεται να χρησιμοποιείται το φουσκωτήριο ελαστικών ως δοχείο πεπιεσμένου αέρα.
- Απαγορεύεται η χρήση του σε χώρους που περιέχουν δυνητικά εκρηκτικές ατμόσφαιρες.
- Απαγορεύεται η χρήση του ως φυσητήρας.

ΑΣΦΑΛΕΙΑ ΤΗΣ ΘΕΣΗΣ ΕΡΓΑΣΙΑΣ

-  Προσέξτε ώστε να μην υπάρχουν ξένα σώματα στο εσωτερικό του ακροφυσίου του φουσκωτήρα.
-  Να μην στρέφετε ποτέ τη ροή του αέρα προς τα εσάς, προς άλλα άτομα ή προς ζώα.
-  Προσοχή σε μικρά αντικείμενα ή υπολείμματα διεργασιών που ενδέχεται να πεταχτούν μακριά με δύναμη από την εκροή αέρα κατά τη χρήση και που ενδέχεται να προκαλέσουν τραυματισμό στα μάτια ή σε άλλα μέρη του σώματος.

ΑΣΦΑΛΕΙΑ ΤΟΥ ΕΞΟΠΛΙΣΜΟΥ

- Να φοράτε πάντα προστατευτικά για τα μάτια και τα αυτιά όταν χρησιμοποιείτε αυτό το εργαλείο. Εάν σηκώνεται σκόνη και άλλα υπολείμματα, φορέστε κατάλληλη μάσκα. Να ενεργοποιείτε πάντα το δοχείο με ασφαλή τρόπο, προστατεύοντας τον εαυτό σας και τα άλλα άτομα στο χώρο εργασίας από τυχόν τραυματισμούς.
- Βεβαιωθείτε πως το δοχείο δεν βρίσκεται υπό πίεση, πριν αφαιρέσετε οποιονδήποτε σύνδεσμο.
- Βεβαιωθείτε πριν από κάθε χρήση πως το γκρουπ μανόμετρο, βαλβίδα και σωλήνας εκκένωσης είναι ακέραια καλά στερεωμένα, για την ομαλή λειτουργία του δοχείου.
- **ΜΗΝ ΤΟ ΓΕΜΙΖΕΤΕ ΥΠΕΡΒΟΛΙΚΑ!** Να χρησιμοποιείτε το δοχείο έως την ονομαστική του χωρητικότητα και μόνο για τις προβλεπόμενες χρήσεις. Το υπερβολικό γέμισμα του δοχείου με αέρα θα προκαλέσει πρόωρη φθορά σε αυτό, μόνιμες βλάβες και ενδεχομένως τραυματισμούς και/ή επικίνδυνες καταστάσεις.
- **ΜΗΝ** το τροφοδοτείτε από φιάλες συμπιεσμένου αερίου ή από συστήματα με πίεση μεγαλύτερη των 10 Bar.
- Να ελέγχετε τους συνδέσμους για τυχόν φθορές ή ζημιές πριν χρησιμοποιήσετε το μηχάνημα. Να μην

μεταφέρετε ή σέρνετε το δοχείο από τον σωλήνα εκκένωσης. Να αποθηκεύετε το δοχείο άδειο και με τον σωλήνα εκκένωσης στραμμένο προς τα κάτω, για ασφάλεια. Εάν παρατηρήσετε οποιαδήποτε απώλεια στο δοχείο, απορρίψτε το αμέσως.

- **ΜΗΝ** κάνετε ηλεκτροκολλήσεις ή οποιαδήποτε άλλη προσπάθεια επισκευής του δοχείου.
- Μελετήστε, καταλάβετε σε βάθος το εγχειρίδιο και ακολουθήστε όλες τις προφυλάξεις ασφαλείας και τις οδηγίες χρήσης, πριν χρησιμοποιήσετε το εργαλείο.
- Μονάχα εκπαιδευμένο προσωπικό μπορεί να εγκαταστήσει, ρυθμίσει, συντηρήσει, καθαρίσει, επιθεωρήσει ή μεταφέρει αυτό το μηχάνημα, το οποίο θα πρέπει να μεταφέρεται πάντοτε **ΑΔΕΙΟ**.
- Πριν από κάθε χρήση του φουσκωτήρα ελαστικών να ελέγχετε ότι βρίσκετε σε καλή κατάσταση. Να μην τον χρησιμοποιείτε εάν έχει βλάβη, έχει υποστεί μετατροπές ή εάν δεν βρίσκεται σε καλή κατάσταση.
- Να μην ξεπερνιέται η μέγιστη ονομαστική πίεση αέρα που αναγράφεται στην πινακίδα τεχνικών στοιχείων.
- **ΜΗΝ ΣΤΡΕΦΕΤΕ ΤΟ ΑΚΡΟΦΥΣΙΟ ΕΚΚΕΝΩΣΗΣ ΠΡΟΣ ΆΛΛΑ ΑΤΟΜΑ.**
- Κατά τη διάρκεια της εργασίας να κρατάτε σταθερά και με δύναμη το ακροφύσιο πάνω στην άκρη του τροχού.
- Όταν δεν χρησιμοποιείτε το μηχάνημα, αδειάστε το δοχείο και φυλάξτε το πάντοτε αδειανό.
- Το φουσκωτήρι ελαστικών δεν προορίζεται για χρήση από παιδιά. Για τα άτομα με μειωμένες φυσικές,
- Τα παιδιά δεν θα πρέπει ποτέ και για κανένα λόγο να παίζουν με το μηχάνημα.
- Μη χρησιμοποιείτε αυτό το μηχάνημα για σκοπούς διαφορετικούς από τον προβλεπόμενο.
- Μη φουσκώνετε χαλασμένα ελαστικά ή ελαστικά πάνω σε ζάντες χαλασμένες ή γεμάτες υπολείμματα.
- Δεν επιτρέπεται καμία τροποποίηση ή αλλαγή αυτού του προϊόντος.
- Απαγορεύεται να γεμίζετε το δοχείο με υγρά ή αέρια, παρά μόνο με πεπιεσμένο αέρα.

ΑΤΟΜΙΚΕΣ ΣΥΣΚΕΥΕΣ ΠΡΟΣΤΑΣΙΑΣ ΠΟΥ ΠΑΡΕΧΟΝΤΑΙ ΚΑΤΑ ΤΗ ΧΡΗΣΗ ΤΟΥ ΠΝΕΥΜΑΤΙΚΟΥ ΕΡΓΑΛΕΙΟΥ

Η μη τήρηση των παρακάτω προειδοποιήσεων μπορεί να οδηγήσει σε σωματικό τραυματισμό ή/και ασθένεια.

	ΧΡΗΣΙΜΟΠΟΙΕΙΤΕ ΠΑΝΤΑ ΥΠΟΔΗΜΑΤΑ ΑΣΦΑΛΕΙΑΣ ΜΕ ΠΡΟΣΤΑΤΕΥΤΙΚΑ ΔΑΧΤΥΛΙΑ
	ΧΡΗΣΙΜΟΠΟΙΕΙΤΕ ΠΑΝΤΑ ΠΡΟΣΤΑΤΕΥΤΙΚΑ ΓΥΑΛΙΑ
	ΧΡΗΣΙΜΟΠΟΙΕΙΤΕ ΠΑΝΤΑ ΠΡΟΣΤΑΤΕΥΤΙΚΑ ΓΑΝΤΙΑ
	ΝΑ ΦΟΡΑΤΕ ΠΑΝΤΑ ΣΥΣΚΕΥΕΣ ΠΡΟΣΤΑΤΕΥΤΙΚΗΣ ΑΥΤΙΩΝ ΟΤΑΝ ΧΡΗΣΙΜΟΠΟΙΕΙΤΕ ΤΟ ΠΝΕΥΜΑΤΙΚΟ ΕΡΓΑΛΕΙΟ

Πρόσθετος εξοπλισμός ατομικής προστασίας που θα χρησιμοποιηθεί σύμφωνα με τις τιμές που βρέθηκαν στην έρευνα περιβαλλοντικής υγιεινής / ανάλυση κινδύνου σε περίπτωση που οι τιμές υπερβαίνουν τα όρια που ορίζονται από τους ισχύοντες κανονισμούς

	ΧΡΗΣΙΜΟΠΟΙΕΙΤΕ ΑΝΤΙΚΡΑΔΑΣΜΑΤΙΚΑ ΓΑΝΤΙΑ ΕΝΩ ΧΡΗΣΙΜΟΠΟΙΕΙΤΕ ΤΟ ΠΝΕΥΜΑΤΙΚΟ ΕΡΓΑΛΕΙΟ ΜΕΤΑ ΑΠΟ ΕΙΔΙΚΗ ΑΝΑΛΥΣΗ ΤΟΥ ΕΠΙΠΕΔΟΥ ΚΑΘΗΜΕΡΙΝΗΣ ΕΚΘΕΣΗΣ ΣΤΟΥΣ ΚΡΑΔΑΣΜΟΥΣ ΓΙΑ ΤΟ ΣΥΣΤΗΜΑ ΧΕΡΙ-ΒΡΑΧΙΟΝ
	ΧΡΗΣΙΜΟΠΟΙΗΣΤΕ ΠΡΟΣΤΑΤΕΥΤΙΚΗ ΜΑΣΚΑ ΓΙΑ ΦΥΣΙΚΟΥΣ ΠΑΡΑΓΟΝΤΕΣ ΣΥΜΦΩΝΑ ΜΕ ΤΙΣ ΑΞΙΕΣ ΠΟΥ ΒΡΕΘΗΚΑΝ ΣΤΗΝ ΕΡΕΥΝΑ ΠΕΡΙΒΑΛΛΟΝΤΙΚΗΣ / ΒΙΟΜΗΧΑΝΙΚΗΣ ΥΓΙΕΙΝΗΣ

ΤΕΧΝΙΚΑ ΣΤΟΙΧΕΙΑ

ΧΩΡΗΤΙΚΟΤΗΤΑ ΔΟΧΕΙΟΥ
ΠΙΕΣΗ ΛΕΙΤΟΥΡΓΙΑΣ
ΜΕΓΙΣΤΗ ΠΙΕΣΗ ΔΟΧΕΙΟΥ
ΒΑΡΟΣ

0-18L
3 ÷ 8 bar
16 bar
5.2 Kg

ΘΥΛΟΣ

- 1) Βαλβίδα γεμίματος
- 2) Βαλβίδα ασφαλείας
- 3) Κουμπί ενεργοποίησης
- 4) Ακροφύσιο εκροής
- 5) Μανόμετρο
- 6) Ντεπόζιτο



ΟΔΗΓΙΕΣ

Σύνδεση παροχής αέρα

- Συνδέστε την πηγή συμπιεσμένου αέρα στο μηχάνημα.
- Ανοίξτε αργά τη βαλβίδα "1" για να επιτρέψετε το πέρασμα του αέρα.
- Τροφοδοτήστε με καθαρό αέρα και δίχως συμπίκνωση, ώσπου να φτάσετε την επιθυμητή πίεση, η οποία αναγράφεται στο μανόμετρο "5". Έπειτα κλείστε τη βαλβίδα και αποσυνδέστε.

ΧΡΗΣΗ

- Ακουμπήστε το δοχείο με τρόπο ασφαλή στο έδαφος, ελέγξτε πως όλες οι βαλβίδες είναι κλειστές, συμπεριλαμβανομένης της εισόδου και της βαλβίδας εκκένωσης.
- Βεβαιωθείτε πως το ελαστικό και η ζάντα είναι καθαρά, χωρίς υπολείμματα και τοποθετημένα στο έδαφος με τρόπο σταθερό.
- Αφαιρέστε το στέλεχος της βαλβίδας από τον τροχό (αυτό επιτρέπει καλύτερη ροή αέρα).
- Λιπάνετε τη στεφάνη του ελαστικού και τις φλάντζες της ζάντας με νερό και σαπούνι ή με άλλο εγκεκριμένο λιπαντικό.
- Στρέψτε το ακροφύσιο εκκένωσης προς το ελαστικό, ακουμπώντας τη φλάντζα στη ζάντα.
- Βεβαιωθείτε πως βρίσκεστε σε θέση ισορροπίας, κρατήστε το φουσκωτήρι ελαστικών μέσω των ειδικών λαβών και ενεργοποιήστε το κουμπί εκκένωσης "3". Η ροή αέρα θα εκτονωθεί με ορμή, μεταξύ ζάντας και ελαστικού.
- Η στεφάνη του ελαστικού θα πρέπει πλέον να έχει τοποθετηθεί σωστά.
- Φουσκώστε το λάστιχο σύμφωνα με τις προδιαγραφές πίεσης του κατασκευαστή του οχήματος, μέσω της βαλβίδας φουσκώματος.

- Επανατοποθετήστε το στέλεχος της βαλβίδας.
- Ελέγξτε πως δεν υπάρχουν απώλειες αέρα στον τροχό

ΣΥΝΤΗΡΗΣΗ

Οι ενέργειες συντήρησης και επισκευής θα πρέπει να πραγματοποιούνται από εξειδικευμένο προσωπικό. Για αυτές τις εργασίες μπορείτε να απευθύνεστε στο κέντρο επισκευών της Beta Utensili S.p.A.

ΔΙΑΘΕΣΗ ΑΠΟΡΡΙΜΑΤΩΝ

Το όργανο και η συσκευασία πρέπει να αποστέλλονται σε κέντρο διάθεσης απορριμμάτων, σύμφωνα με τους νόμους που ισχύουν στη χώρα στην οποία βρίσκεστε.



ΕΓΓΥΗΣΗ

Αυτός ο εξοπλισμός κατασκευάζεται και ελέγχεται σύμφωνα με τους ισχύοντες κανονισμούς της Ευρωπαϊκής Ένωσης. Καλύπτεται από 12 μήνες εγγύηση για επαγγελματική χρήση ή 24 μήνες για μη επαγγελματική χρήση.

Βλάβες που οφείλονται σε ασοχία υλικού ή παραγωγής, διορθώνονται μέσω επισκευής ή αντικατάστασης των ελαττωματικών κομματιών, έπειτα από δική μας απόφαση.

Η πραγματοποίηση μιας ή περισσότερων επεμβάσεων στην περίοδο διάρκειας της εγγύησης δεν μεταβάλλει την ημερομηνία λήξης της ίδιας.

Η εγγύηση δεν ισχύει για βλάβες που οφείλονται σε φθορά, κακή ή ακατάλληλη χρήση, σπασίματα που προκλήθηκαν από κτυπήματα και/ή πτώσεις.

Η εγγύηση παύει να ισχύει όταν επιφέρονται τροποποιήσεις, όταν έχει πειραχτεί η λάμπα ή εφόσον αυτή αποσταλεί αποσυναρμολογημένη στην τεχνική εξυπηρέτηση.

Εξαιρούνται ρητώς βλάβες που τυχόν έχουν προκληθεί σε άτομα και/ή αντικείμενα οποιουδήποτε είδους και/ή φύσης, άμεσες και/ή έμμεσες.

ΔΗΛΩΣΗ ΣΥΜΜΟΡΦΩΣΗΣ ΕΕ

Δηλώνουμε υπό την ευθύνη μας πως το περιγραφόμενο προϊόν συμμορφώνεται με όλες τις διατάξεις που σχετίζονται με τις ακόλουθες Οδηγίες:

- Direttiva PED 2014/68/EU

Ο τεχνικός φάκελος είναι διαθέσιμος στα γραφεία της:

BETA UTENSILI S.P.A.

Via A. Volta 18

20845 Sovico (MB)

ITALIA

BRUGS- OG INSTRUKTIONSVEJLEDNING TIL HOOKER FREMSTILLET AF:

BETA UTENSILI S.P.A.

Via A. Volta 18,
20845, Sovico (MB)
ITALIEN

Dokumentation oprindeligt skrevet på ITALIENSK sprog.

OPMÆRKSOMHED



VIGTIGT LÆS DENNE MANUAL HELT FØR DU BRUGER DET PNEUMATISKE VÆRKTØJ. I TILFÆLDE AF MANGLENDE OVERHOLDELSE AF SIKKERHEDSREGLER OG BETJENINGSINSTRUKTIONER KAN DET OPSTÅ ALVORLIGE SKADER.

Opbevar sikkerhedsinstruktionerne omhyggeligt og overdrag dem til brugerpersonalet.

ANVENDELSESFORMÅL

- Luderen må udelukkende bruges til følgende brug:

- Perle dækkene på fælgene.

- Følgende operationer er ikke tilladt:

- Brug til andre formål end de ovenfor angivne er forbudt
- Det er forbudt at bruge krogen som en tank til trykluft.
- Brug i miljøer med potentielt eksplosive atmosfærer er forbudt.
- Brug som blæser er forbudt

VÆRKTØJSSIKKERHED

 Vær opmærksom på, at der ikke er fremmedlegemer inde i mundstykket på luderen.

 Ret aldrig luftstrømmen mod dig selv, andre mennesker eller dyr.

 Vær opmærksom på små genstande eller snavs, der kan kastes af luftstrømmen under brug og forårsage skade på øjne og andre dele af kroppen.

INDIKATION FOR PERSONALETS SIKKERHED

- Brug altid øjen- og høreværn, når du bruger dette værktøj. Hvis støv/affald sparkes op, skal du bære en passende maske. Betjen altid tanken sikkert, og beskyt dig selv og andre i arbejdsområdet mod mulig skade.

- Sørg for, at tanken ikke er under tryk, før du fjerner fittings.

- Sørg altid for, at måler-/ventilenheden og afløbsslangen er sikre og fri for beskadigelse for at sikre sikker drift af tanken.

- **OVERFYLD IKKE!** Brug tanken inden for dens nominelle kapacitet og kun til dens angivne formål. Overfyldning af luftbeholdere vil forårsage for tidligt slid, permanent skade, personskaade og/eller en farlig situation.

- **FØD IKKE** fra komprimerede gasflasker eller systemer med tryk højere end 10 Bar.

- Efterse fittings for slitage og skader, før værktøjet tages i brug. Bær eller slæb ikke tanken efter afløbsslangen. Hold den opbevarede tank tom og med afløbsslangen pegende nedad for sikkerheds skyld.

- Hvis der er en utæthed i tanken, så smid den væk med det samme. UNDGÅ at svejse eller forsøge at reparere tanken.

- Studer, forstå fuldt ud og følg alle sikkerhedsforanstaltninger og betjeningsinstruktioner, før du bruger værktøjet.

- Kun kvalificeret personale må installere, bruge, justere, vedligeholde, rengøre, reparere, inspicere eller transportere dette instrument. Transporter altid instrumentet **TOM**.
- Inspicer luderens tilstand før hver brug; må ikke bruges, hvis den er beskadiget, ændret eller i dårlig stand.
- Overskrid ikke det maksimale nominelle lufttryk angivet i tabellen med tekniske data.
- **PEG IKKE UDSØDNINGSDYSEN MOD EN PERSON.**
- Hold dysen fast mod hjulets fælg, mens du blæser luft.
- Tøm luftbeholderen, når den ikke er i brug, og hold den altid tom.
- Luderen er ikke beregnet til at blive brugt af personer (inklusive børn) med nedsatte fysiske, sensoriske eller mentale evner; hvis brug kun og udelukkende er tilladt under opsyn af en voksen, der har læst og fuldt ud forstår denne manual i alle dens dele.
- Børn må aldrig lege med apparatet.
- Brug ikke dette værktøj til andre formål end det tilsigtede formål.
- Pump ikke beskadigede dæk eller dæk på beskadigede eller snavsfulde hjul.
- Der må ikke foretages ændringer på dette produkt.
- Påfyldning med andre væsker eller gasser end trykluft er forbudt.

PERSONLIGT BESKYTTELSESUDSTYR LEVERES UNDER BRUG AF DET PNEUMATISKE VÆRKTØJ

Manglende overholdelse af følgende advarsler kan resultere i fysisk skade og/eller sygdom.

	BRUG ALTID SIKKERHEDSSKO MED BESKYTTENDE TÅHÆTTER
	BRUG ALTID BESKYTTELSESBRILLE
	BRUG ALTID BESKYTTELSESHANDSKER
	BÆR ALTID HØREBESKYTTELSEN, NÅR DU BRUGER DET PEUMATISKE VÆRKTØJ

Yderligere personlige værnemidler skal bruges i henhold til de værdier, der er fundet i undersøgelsen miljøhygiejne/risikoanalyse i tilfælde af, at værdierne overstiger de grænser, der er fastsat i gældende regler.

	BRUG ANTI-VIBRATIONSHANDSKER, NÅR DU BRUGER DET PNEUMATISKE VÆRKTØJ FØLGENDE SPECIFIK ANALYSE AF DET DAGLIGE EKSPONERINGSNIVEAU FOR VIBRATIONER FOR HÅND-ARM-SYSTEMET
	BRUG BESKYTTELSESMASKE TIL FYSISKE MIDLER I HENHOLD TIL DE VÆRDIER, DER FINDES I MILJØ-/INDUSTRIEL HYGIEJEUUNDERSØGELSE

TEKNISK DATA

BIND	0-18L
ARBEJDSPRES	3 ÷ 8 bar
MAKS TRYK	16 bar
VÆGT	5.2 Kg

LEGENDE

- 1) Påfyldningsventil
- 2) Sikkerhedsventil
- 3) Udløserknop
- 4) Udstødningsmundstykke
- 5) Manometer
- 6) Tank



INSTRUKTIONER

Lufttilslutning

- Tilslut trykluftkilden til instrumentet.
- Åbn langsomt ventilen "1" for at tillade passage af luft.
- Tilfør ren og kondensatfri luft, indtil det angivne ønskede tryk er nået på trykmåleren "5", luk derefter ventilen og afbryd.

BRUG

- Lad tanken hvile sikkert på jorden, kontroller at alle ventiler er lukkede, inklusive indløbs- og udløbsventilen.
- Sørg for, at dækket og hjulet er rene, fri for snavs og placeret solidt på jorden.
- Fjern ventilspindlen fra hjulet (dette giver bedre luftstrøm).
- Smør dækvulsterne og fælgflangerne med sæbevand eller et andet godkendt smøremiddel.
- Peg udstødningsdysen ind i dækket ved at hvile flangen på fælgen.
- Sørg for, at du er i en afbalanceret position, tag fat i luderen med de passende håndtag og tryk på udløserknappen "3". Luftstrømmen vil blive frigivet voldsomt mellem fælgen og dækket.
- Hælen skulle nu være på plads.
- Pump dækket op i henhold til køretøjsproducentens trykkrav ved hjælp af oppumpningsventilen.
- Saml ventilspindlen igen.
- Kontroller, at der ikke er luftlækager fra hjulet.

VEDLIGEHOJDELSE

Vedligeholdelse og reparationer skal udføres af specialiseret personale. For disse indgreb kan du kontakte Beta Utensili S.P.A. reparationscenter.

BORTSKAFFELSE

Instrumentet og emballagen skal sendes til et affaldsindsamlingscenter i henhold til gældende lovgivning i det land, hvor du befinder dig.



GARANTI

Dette udstyr er fremstillet og testet i overensstemmelse med de gældende standarder i Det Europæiske Fællesskab. Den er dækket af en garanti i en periode på 12 måneder ved professionel brug eller 24 måneder ved ikke-professionel brug.

Fejl på grund af materiale- eller fabrikationsfejl reparerer ved at restaurere eller udskifte de defekte dele efter vores skøn.

Udførelse af et eller flere indgreb i garantiperioden ændrer ikke på udløbsdatoen for samme.

Fejl som følge af slid, forkert eller forkert brug og brud forårsaget af slag og/eller fald er ikke dækket af garantien.

Garantien bortfalder, når der foretages ændringer, når der manipuleres med instrumentet, eller når det sendes til assistance adskilt.

Skader forvoldt på personer og/eller ting af enhver art og/eller art, direkte og/eller indirekte, er udtrykkeligt udelukket.

EU-OVERENSSTEMMELSESERKLÆRING

Vi erklærer på vores eneansvar, at det beskrevne produkt overholder alle relevante bestemmelser i følgende direktiver:

- Direktiva PED 2014/68/EU

Den tekniske fil er tilgængelig på:

BETA UTENSILI S.P.A.

Via A. Volta 18

20845 Sovico (MB)

ITALIEN

PRIROČNIK ZA UPORABO IN NAVODILA ZA KUPE PROIZVAJALCA:

BETA UTENSILI S.P.A.

Via A. Volta 18,
20845, Sovico (MB)
ITALIJA

Dokumentacija je izvirno napisana v ITALIJANSKOM jeziku.

POZOR



POMEMBNO PRED UPORABO PNEVMATSKEGA ORODJA POPOLNOMA PREBERITE TA PRIROČNIK. V PRIMERU NEUPOŠTEVANJA VARNOSTNIH PREDPISOV IN NAVODIL ZA UPORABO LAHKO PRIDE DO HUDIH POŠKODB.

Varnostna navodila skrbno shranite in jih predajte osebjem uporabnika.

PREDVIDENA UPORABA

- **Prostitutka se uporablja izključno za naslednje namene:**

- Nataknite pnevmatike na platišča.

- **Naslednje operacije niso dovoljene:**

- Uporaba za namene, ki niso navedeni zgoraj, je prepovedana
- Prepovedano je uporabljati kavelj kot rezervoar za stisnjen zrak.
- Uporaba v okoljih, ki vsebujejo potencialno eksplozivno atmosfero, je prepovedana.
- Uporaba kot pihalnik je prepovedana

VARNOST ORODJA

Pazite, da v šobi kljuge ni tujkov.

Zračnega toka nikoli ne usmerite proti sebi, drugim ljudem ali živalim.

Bodite pozorni na majhne predmete ali odpadke, ki bi jih lahko vrgel zračni tok med uporabo in povzroči poškodbe oči in drugih delov telesa.

OZNAKA ZA VARNOST OSEBJA

- Pri uporabi tega orodja vedno uporabljajte zaščito za oči in ušesa. Če se prah/odpadki dvignejo, nosite ustrezno masko. Z rezervoarjem vedno upravljajte varno in zaščitite sebe in druge v delovnem območju pred morebitnimi poškodbami.

- Prepričajte se, da rezervoar ni pod pritiskom, preden odstranite kakršno koli opremo.

- Vedno se prepričajte, da sta sklop merilnika/ventila in odtočna cev varna in nepoškodovana, da zagotovite varno delovanje rezervoarja.

- **NE PREPOLNITE!** Rezervoar uporabljajte v okviru njegove nazivne prostornine in samo za predvidene namene. Prekomerno polnjenje rezervoarjev za zrak bo povzročilo prezgodnjo obrabo, trajno škodo, poškodbo in/ali nevarno situacijo.

- **NE** dovajajte iz jeklen s stisnjanim plinom ali sistemov s tlakom, višjim od 10 barov.

- Pred uporabo orodja preverite, ali so priključki obrabljeni in poškodovani. Ne prenašajte ali vlecite rezervoarja za odtočno cev. Zaradi varnosti naj bo shranjeni rezervoar prazen in z odtočno cevjo obrnjeno navzdol.

- Če rezervoar pušča, ga takoj zavržite. **NE** varite ali poskušajte popravljati rezervoarja.

- Pred uporabo orodja preučite, popolnoma razumejte in upoštevajte vse varnostne ukrepe in navodila za uporabo.

- Samo usposobljeno osebje lahko namešča, uporablja, prilagaja, vzdržuje, čisti, popravlja, pregleduje

ali prevaža ta instrument, instrument vedno prevažajte **PRAZNEGA**.

- Pred vsako uporabo preverite stanje kljuke; ne uporabljajte, če je poškodovan, spremenjen ali v slabem stanju.
- Ne prekoračite največjega nazivnega zračnega tlaka, navedenega v tabeli s tehničnimi podatki.
- **NE USMERITE IZPUŠNE ŠOBE V OSEBO.**
- Med pihanjem zraka trdno držite šobo ob robu kolesa.
- Izpraznite posodo za zrak, ko je ne uporabljate, vedno naj bo prazna.
- Hoker ni namenjen za uporabo osebam (vključno z otroki) z zmanjšanimi fizičnimi, senzoričnimi ali duševnimi sposobnostmi; katerih uporaba je dovoljena le in izključno pod nadzorom odrasle osebe, ki je prebrala in v celoti razumela ta priročnik v vseh njegovih delih.
- Otroci se nikoli ne smejo igrati z aparatom.
- Tega orodja ne uporabljajte za noben drug namen kot za predvideni namen.
- Ne napihujte poškodovanih pnevmatik ali pnevmatik na poškodovanih ali z ostanki polnih kolesih.
- Na tem izdelku ne smete izvajati nobenih sprememb.
- Polnjenje s tekočinami ali plini, razen s stisnjanim zrakom, je prepovedano.

PRILOŽENA OSEBNA ZAŠČITNA OPREMA MED UPORABO PNEVMATSKEGA ORODJA

Neupoštevanje naslednjih opozoril lahko povzroči telesne poškodbe in/ali bolezen.

	VEDNO UPORABLJAJTE ZAŠČITNE ČEVLJE Z ZAŠČITNIMI KAPICI
	VEDNO UPORABLJAJTE ZAŠČITNA OČALA
	VEDNO UPORABLJAJTE ZAŠČITNE ROKAVICE
	PRI UPORABI PNEVMATSKEGA ORODJA VEDNO NOSITE ZAŠČITO ZA UŠESA

Dodatna osebna zaščitna oprema, ki se uporablja v skladu z vrednostmi, ugotovljenimi v preiskavi higiena okolja/analiza tveganja v primeru, da vrednosti presežejo mejne vrednosti, določene z veljavnimi predpisi.

	PRI UPORABI PNEVMATSKEGA ORODJA UPORABLJAJTE ROKAVICE PROTI VIBRACIJAM PO POSEBNI ANALIZI STOPNJE DNEVNE IZPOSTAVLJENOSTI VIBRACIJAM ZA SISTEM ROKA-ROKA
	UPORABLJAJTE ZAŠČITNO MASKO ZA FIZIČNE AGENTE V SKLADU Z VREDNOSTMI, UGODENIMI V RAZISKAVI O OKOLJSKI/INDUSTRIJSKI HIGIENI

TEHNIČNI PODATKI

GLASNOST	0-18L
DELOVNI TLAK	3 ÷ 8 bar
MAKS. TLAK	16 bar
UTEŽ	5.2 Kg

LEGENDA

- 1) Ventil za polnjenje
- 2) Varnostni ventil
- 3) Sprožilni gumb
- 4) Izpušna šoba
- 5) Manometer
- 6) Rezervoar



NAVODILA

Priključek za dovod zraka

- Priključite vir stisnjenega zraka na instrument.
- Počasi odprite ventil "1", da omogočite prehod zraka.
- Dovod čistega zraka brez kondenzata, dokler ne dosežete označenega zelenega tlaka na manometru "5", nato zaprite ventil in ga odklopite.

UPORABA

- Rezervoar varno naslonite na tla, preverite, ali so vsi ventili zaprti, vključno z vstopnim in izstopnim ventilom.
- Prepričajte se, da sta pnevmatika in kolo čista, brez ostankov in trdno na tleh.
- Odstranite steblo ventila s kolesa (to omogoča boljši pretok zraka).
- Namažite robove pnevmatik in prirobnice z milnico ali drugim odobrenim mazivom.
- Usmerite izpušno šobo v pnevmatiko tako, da prirobnico naslonite na platišče.
- Prepričajte se, da ste v uravnoteženem položaju, primite kljuko z ustreznimi ročaji in pritisnite gumb za sprostitvev "3". Zračni tok se bo močno sprostil med platiščem in pnevmatiko.
- Peta bi morala biti zdaj na mestu.
- Z ventilom za polnjenje napolnite pnevmatiko glede na zahteve proizvajalca vozila glede tlaka.
- Ponovno sestavite steblo ventila.
- Preverite, da iz kolesa ne pušča zrak.

VZDRŽEVANJE

Vzdrževanje in popravila mora izvajati specializirano osebje. Za te posege se lahko obrnete na servisni center Beta Utensili S.P.A.

ODSTRANJEVANJE

Instrument in embalažo morate oddati v center za zbiranje odpadkov v skladu z veljavno zakonodajo v državi, v kateri se nahajate.



GARANCIJA

Ta oprema je izdelana in testirana v skladu s standardi, ki trenutno veljajo v Evropski skupnosti. Pokriva ga garancija za obdobje 12 mesecev za profesionalno uporabo oziroma 24 mesecev za neprofesionalno uporabo.

Napake zaradi napak v materialu ali izdelavi se popravijo z obnovo ali zamenjavo okvarjenih delov po naši presoji.

Izvedba enega ali več posegov v garancijski dobi ne spremeni roka uporabnosti le-te.

Garancija ne krije okvar zaradi obrabe, nepravilne ali nepravilne uporabe in zlomov zaradi udarcev in/ali padcev.

Garancija je neveljavna, če so bile opravljene spremembe, ko je bil instrument nedovoljen ali če je bil razstavljen na pomoč.

Škoda, povzročena ljudem in/ali stvarjem kakršne koli vrste in/ali narave, neposredne in/ali posredne, je izrecno izključena.

IZJAVA EU O SKLADNOSTI

S polno odgovornostjo izjavljamo, da je opisani izdelek v skladu z vsemi ustreznimi določbami naslednjih direktiv:

- Direktiva PED 2014/68/EU

Tehnična datoteka je na voljo na:

BETA UTENSILI S.P.A.

Via A. Volta 18

20845 Sovico (MB)

ITALIJA

NÁVOD NA POUŽITIE A POKYNY

SK

NÁVOD NA POUŽITIE A NÁVOD NA POUŽÍVANIE HOOKER VYROBIL:

BETA UTENSILI S.P.A.

Via A. Volta 18,
20845, Sovico (MB)
TALIANSKO

Dokumentácia pôvodne napísaná v TALIANSKOM jazyku.

 POZOR



DÔLEŽITÉ PREČÍTAJTE SI ÚPLNE TENTO NÁVOD PRED POUŽITÍM PNEUMATICKÉHO NÁRADIA. V PRÍPADĚ NEDODRŽANIA BEZPEČNOSTNÝCH PRAVIDIEL A NÁVODU NA OBSLUHU MÔŽE DOJÍŤ K VÁŽNÝM ÚRAZOM.

Bezpečnostné pokyny si starostlivo uschovajte a odovzdajte ich personálu používateľa.

ZAMÝŠĽANÉ POUŽITIE



- Šlapka sa má používať výlučne na nasledujúce použitie:

- Nalepte pneumatiky na ráfiky.

- Nasledujúce operácie nie sú povolené:

- Použitie na iné účely, ako sú uvedené vyššie, je zakázané
- Je zakázané používať šlapku ako nádrž na stlačený vzduch.
- Používanie v prostrediach s potenciálne výbušnou atmosférou je zakázané.
- Použitie ako dýchadlo je zakázané

BEZPEČNOSŤ NÁRADIA

-  Dávajte pozor, aby sa vo vnútri trysky šlapky nenachádzali žiadne cudzie telesá.
-  Prúd vzduchu nikdy nesmerujte na seba, iných ľudí alebo zvieratá.
-  Dávajte pozor na malé predmety alebo nečistoty, ktoré by mohli byť vymrštené prúdom vzduchu počas používania a spôsobiť poranenie očí a iných častí tela.

UPOZORNENIE PRE BEZPEČNOSŤ PERSONÁLU

- Pri používaní tohto nástroja vždy používajte ochranu očí a sluchu. Ak dôjde k nakopnutiu prachu/úlomkov, noste vhodnú masku. Vždy používajte nádrž bezpečne, chráňte seba a ostatných v pracovnej oblasti pred možným zranením.
- Pred odstránením akýchkoľvek armatúr sa uistite, že nádrž nie je pod tlakom.
- Vždy sa uistite, že zostava manometra/ventilu a vypúšťacej hadice sú bezpečné a bez poškodenia, aby sa zaisťila bezpečná prevádzka nádrže.
- **NEPREPLNUJTE!** Nádrž používajte v rámci jej menovitej kapacity a len na účely, na ktoré je určená. Preplnenie vzduchových nádrží spôsobí predčasné opotrebovanie, trvalé poškodenie, zranenie a/alebo nebezpečnú situáciu.
- **NEPODAVAJTE** z tlakových fliaš alebo systémov s tlakom vyšším ako 10 barov.
- Pred použitím náradia skontrolujte armatúry, či nie sú opotrebované a poškodené. Nádrž neprenášajte ani neťahajte za vypúšťaciu hadicu. Uchovávajte uloženú nádrž prázdnu a s vypúšťacou hadicou smerujúcou nadol kvôli bezpečnosti.
- Ak dôjde k úniku v nádrži, okamžite ju vyhodte. NEZvárajte ani sa nepokúšajte o opravu nádrže.
- Pred použitím náradia si preštudujte, plne pochopte a dodržiavajte všetky bezpečnostné opatrenia a prevádzkové pokyny.
- Inštalovať, používať, nastavovať, udržiavať, čistiť, opravovať, kontrolovať alebo prepravovať tento

NÁVOD NA POUŽITIE A POKYNY





SK

prístroj môže iba kvalifikovaný personál, vždy ho prepravujte **PRÁZDNY**.



- Pred každým použitím skontrolujte stav šlapky; nepoužívajte, ak je poškodený, pozmenený alebo v zlom stave.
- Neprekračujte maximálny menovitý tlak vzduchu uvedený v tabuľke technických údajov.
- **NEMIERITE VÝFUKOU DYZOU NA OSOBU.**
- Pri fúkaní vzduchom držte trysku pevne na ráfiku kolesa.
- Keď sa vzduchový zásobník nepoužíva, vypustite ho a vždy ho nechajte prázdny.
- Šlapka nie je určená na používanie osobami (vrátane detí) so zníženými fyzickými, zmyslovými alebo duševnými schopnosťami; ktorých používanie je povolené len a výlučne pod dohľadom dospelšej osoby, ktorá si prečítala a plne porozumela tomuto návodu vo všetkých jeho častiach.
- Deti sa nikdy nesmú hrať so spotrebičom.
- Nepoužívajte tento nástroj na iný účel, než na ktorý je určený.
- Nenaľukujte poškodené pneumatiky alebo pneumatiky na poškodených alebo úlomkoch naplnených kolies.
- Na tomto produkte by sa nemali robiť žiadne zmeny.
- Plnenie inými kvapalinami alebo plynmi ako stlačeným vzduchom je zakázané.

OSOBNÉ OCHRANNÉ POMÔCKY POSKYTNUTÉ POČAS POUŽÍVANIA PNEUMATICKÉHO NÁRADIA

 Nedodržanie nasledujúcich upozornení môže viesť k fyzickému zraneniu a/alebo ochoreniu.

	VŽDY POUŽÍVAJTE BEZPEČNOSTNÚ OBUV S OCHRANNÝMI ČIAPKAMI
	VŽDY POUŽÍVAJTE OCHRANNÉ OKULIARE
	VŽDY POUŽÍVAJTE OCHRANNÉ RUKAVICE
	PRI POUŽÍVANÍ PNEUMATICKÉHO NÁRADIA VŽDY MAJTE POMÔCKY NA OCHRANU UŠÍ

 Ďalšie osobné ochranné prostriedky, ktoré sa majú používať podľa hodnôt zistených pri vyšetrení environmentálna hygiena/analýza rizík v prípade, že hodnoty prekračujú limity stanovené platnými predpismi.

	POUŽÍVAJTE ANTIVIBRAČNÉ RUKAVICE PRI POUŽÍVANÍ PNEUMATICKÉHO NÁSTROJA PO KONKRÉTNEJ ANALÝZE DENNEJ ÚROVNE VYSTAVENIA VIBRÁCIÁM PRE SYSTÉM RUKA-PAŽA
	POUŽÍVAJTE OCHRANNÚ RASKU PRE FYZIKÁLNE PROSTRIEDKY PODĽA HODNOT ZISTENÝCH V PRIESKUME HYGIENY ŽIVOTNÉHO PROSTREDIA / PRIEMYSLU

NÁVOD NA POUŽITIE A POKYNY

SK

TECHNICKÉ DÁTA

VOLUME	0-18L
PRACOVNÝ TLAK	3 ÷ 8 bar
MAXIMÁLNY TLAK	16 bar
VÁHA	5.2 Kg

LEGENDA

- 1) Plniaci ventil
- 2) Poistný ventil
- 3) Spúšťacie tlačidlo
- 4) Výfuková tryska
- 5) Manometer
- 6) Nádrž

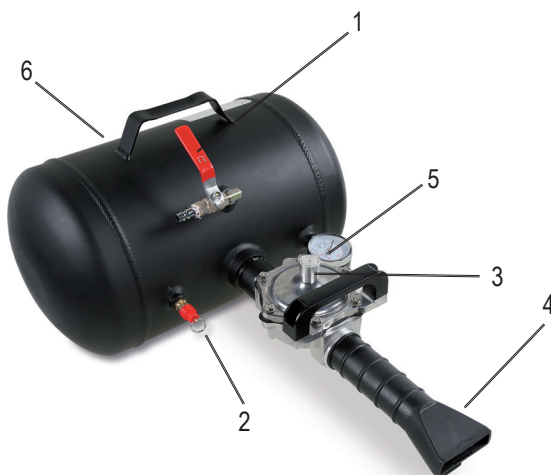

INŠTRUKCIE

Pripojenie prívodu vzduchu

- Pripojte zdroj stlačeného vzduchu k prístroju.
- Pomaly otvorte ventil "1", aby ste umožnili priechod vzduchu.
- Privádzajte čistý vzduch bez kondenzátu, kým nedosiahnete požadovaný tlak na manometri "5", potom zatvorte ventil a odpojte.

POUŽÍVAŤ

- Nádrž bezpečne položte na zem, skontrolujte, či sú všetky ventily zatvorené, vrátane vstupného a výstupného ventilu.
- Uistite sa, že pneumatika a koleso sú čisté, bez nečistôt a pevne položené na zemi.
- Odstráňte driek ventilu z kolesa (umožníte tým lepšie prúdenie vzduchu).
- Namažte pätky pneumatiky a príruby ráfika mydlovou vodou alebo iným schváleným mazivom.
- Nasmerujte výfukovú trysku do pneumatiky tak, že prírubu opriete o ráfik.
- Uistite sa, že ste vo vyváženej polohe, uchopte šlapku pomocou príslušných rukovätí a stlačte uvoľňovacie tlačidlo "3". Prúd vzduchu sa prudko uvoľní medzi ráfikom a pneumatikou.
- Päta by teraz mala byť na mieste.
- Pneumatiku nahustíte podľa tlakových požiadaviek výrobcu vozidla pomocou hustiaceho ventilu.
- Znovu namontujte driek ventilu.
- Skontrolujte, či z kolesa neuniká vzduch.

NÁVOD NA POUŽITIE A POKYNY

SK

ÚDRŽBA

Údržbu a opravy musí vykonávať špecializovaný personál. Pre tieto zásahy sa môžete obrátiť na opravárenské centrum Beta Utensili S.P.A.

DISPOZÍCIA

Prístroj a obal musia byť zaslané do zberného strediska odpadu v súlade so zákonmi platnými v krajine, v ktorej sa nachádzate.



ZÁRUKA

Toto zariadenie je vyrobené a testované podľa noriem platných v súčasnosti v Európskom spoločenstve. Vzťahuje sa naň záruka v dĺžke 12 mesiacov pre profesionálne použitie alebo 24 mesiacov pre neprofesionálne použitie.

Poruchy spôsobené materiálovými alebo výrobnými chybami sa opravujú obnovením alebo výmenou chybných dielov podľa nášho uváženia.

Vykonaním jedného alebo viacerých zásahov počas záručnej doby sa nemení dátum expirácie toho istého.

Na chyby spôsobené opotrebovaním, nesprávnym alebo nesprávnym používaním a rozbitie spôsobené údermi a/alebo pádmi sa záruka nevzťahuje.

Záruka je neplatná, keď sa vykonajú úpravy, keď sa s prístrojom manipuluje alebo keď je rozobratý zaslaný na pomoc.

Škody spôsobené na ľuďoch a/alebo veciach akéhokoľvek druhu a/alebo povahy, priame a/alebo nepriame, sú výslovne vylúčené.

VYHLÁSENIE O ZHODE EÚ

Na vlastnú zodpovednosť vyhlasujeme, že popísaný produkt je v súlade so všetkými príslušnými ustanoveniami nasledujúcich smerníc:

- Direttiva PED 2014/68/EU

Technický súbor je dostupný na:

BETA UTENSILI S.P.A.

Via A. Volta 18

20845 Sovico (MB)

TALIANSKO

NÁVOD K POUŽITÍ A POKYNY

CS

UŽIVATELSKÁ A NÁVOD K OBSLUZE PRO SLAHÁKY VÝROBCE:

BETA UTENSILI S.P.A.

Via A. Volta 18,
20845, Sovico (MB)
ITÁLIE

Dokumentace původně napsaná v ITALSKÉM jazyce..

POZORNOST



DŮLEŽITÉ PŘED POUŽITÍM PNEUMATICKÉHO NÁŘADÍ SI ÚPLNĚ PŘEČTĚTE TENTO NÁVOD. V PŘÍPADĚ NEDODRŽOVÁNÍ BEZPEČNOSTNÍCH PRAVIDEL A NÁVODU K OBSLUZE MŮŽE DOJÍT K VÁŽNÝM ZRANĚNÍM.

Bezpečnostní pokyny pečlivě uschovejte a předejte je obsluze.

ZAMÝŠLENÉ POUŽITÍ

- Šlapka se má používat výhradně pro následující použití:

- Nalepte pneumatiky na ráfky.

- Následující operace nejsou povoleny:

- Použití pro jiné účely, než jsou výše uvedené, je zakázáno
- Je zakázáno používat šlapku jako nádrž na stlačený vzduch.
- Použití v prostředí s potenciálně výbušnou atmosférou je zakázáno.
- Použití jako fukar je zakázáno

BEZPEČNOST NÁŘADÍ



Dávejte pozor, aby uvnitř trysky šlapky nebyla žádná cizí tělesa.



Nikdy nesměřujte proud vzduchu na sebe, jiné lidi nebo zvířata.



Dávejte pozor na malé předměty nebo nečistoty, které by mohly být vymrštěny proudem vzduchu během používání a způsobit poranění očí a jiných částí těla.

INDIKACE PRO BEZPEČNOST PERSONÁLU

- Při používání tohoto nástroje vždy používejte ochranu očí a sluchu. Pokud se prach/úlomky nakopnou, používejte vhodnou masku. Vždy používejte nádrž bezpečně a chraňte sebe i ostatní v pracovní oblasti před možným zraněním.

- Před odstraněním jakýchkoli armatur se ujistěte, že nádrž není pod tlakem.

- Vždy se ujistěte, že sestava měřidla/ventilu a vypouštěcí hadice jsou bezpečné a nepoškozené, aby byl zajištěn bezpečný provoz nádrže.

- **NEPŘEPLNUJTE!** Používejte nádrž v rámci její jmenovité kapacity a pouze pro účely, pro které je určena. Přeplnění vzduchových nádrží způsobí předčasné opotřebení, trvalé poškození, zranění a/ nebo nebezpečnou situaci.

- **NEPODÁVEJTE** z lahví se stlačeným plynem nebo systémů s tlakem vyšším než 10 barů.

- Před použitím nářadí zkontrolujte kování, zda není opotřebené a poškozené. Nepřenášejte ani netahejte nádrž za vypouštěcí hadici. Uchovávejte uloženou nádrž prázdnou a s vypouštěcí hadicí směřující dolů pro bezpečnost.

- Pokud v nádrži uniká voda, okamžitě ji vyhodte. NESMÍTE svařovat ani se nepokoušejte o opravy nádrže.

- Před použitím nářadí si prostudujte, plně pochopte a dodržujte všechna bezpečnostní opatření a provozní pokyny.





NÁVOD K POUŽITÍ A POKYNY

CS



- Instalovat, používat, nastavovat, udržovat, čistit, opravovat, kontrolovat nebo přepravovat tento přístroj smí pouze kvalifikovaný personál, vždy jej přepravujte **PRAZDNY**.
- Před každým použitím zkontrolujte stav šlapky; nepoužívejte, pokud jsou poškozené, pozměněné nebo ve špatném stavu.
- Nepřekračujte maximální jmenovitý tlak vzduchu uvedený v tabulce technických údajů.
- **NEMÍŘTE VÝFUKOU NA OSOBU.**
- Při foukání vzduchem držte trysku pevně proti ráfku kola.
- Vypusťte vzduchovou nádrž, když ji nepoužíváte, vždy ji udržujte prázdnou.
- Šlapka není určena k používání osobami (včetně dětí) se sníženými fyzickými, smyslovými nebo duševními schopnostmi; jehož použití je povoleno pouze a výhradně pod dohledem dospělé osoby, která si přečetla a plně porozuměla tomuto návodu ve všech jeho částech.
- Děti si nikdy nesmí hrát se spotřebičem.
- Nepoužívejte tento nástroj k jinému účelu, než ke kterému je určen.
- Nehustěte poškozené pneumatiky nebo pneumatiky na poškozených kolech nebo kolech plných nečistot.
- Na tomto produktu by neměly být prováděny žádné změny.
- Plnění jinými kapalinami nebo plyny než stlačeným vzduchem je zakázáno.

OSOBNÍ OCHRANNÉ POMŮCKY POSKYTNUTÉ BĚHEM POUŽÍVÁNÍ PNEUMATICKÉHO NÁŘADÍ

 Nedodržení následujících varování může mít za následek fyzické zranění a/nebo onemocnění.

	VŽDY POUŽÍVEJTE BEZPEČNOSTNÍ OBUV S OCHRANNÝMI ČEPICEMI PRSTY
	VŽDY POUŽÍVEJTE OCHRANNÉ BRÝLE
	VŽDY POUŽÍVEJTE OCHRANNÉ RUKAVICE
	PŘI POUŽÍVÁNÍ PNEUMATICKÉHO NÁŘADÍ VŽDY POUŽÍVEJTE PROSTŘEDKY NA OCHRANU UŠE

 Další osobní ochranné prostředky, které je třeba použít podle hodnot zjištěných při šetření hygieny prostředí/analýza rizik v případě, že hodnoty překračují limity stanovené platnými předpisy.

	PŘI POUŽÍVÁNÍ PNEUMATICKÉHO NÁSTROJE POUŽÍVEJTE ANTIVIBRAČNÍ RUKAVICE PO KONKRÉTNÍ ANALÝZE DENNÍ ÚROVNĚ VYSTAVENÍ VIBRACÍM PRO SYSTÉM RUKA-PAŽE
	POUŽÍVEJTE OCHRANNOU MASKU PRO FYZIKÁLNÍ AGENTY V SOULADU S HODNOTAMI ZJIŠTĚNÝMI V PRŮZKUMU ENVIRONMENTÁLNÍ/PRŮMYSLOVÉ HYGIENY

NÁVOD K POUŽITÍ A POKYNY

CS

TECHNICKÁ DATA

HLASITOST	0-18L
PRACOVNÍ TLAK	3 ÷ 8 bar
MAXIMÁLNÍ TLAK	16 bar
HMOTNOST	5.2 Kg

LEGENDA

- 1) Plnicí ventil
- 2) Pojistný ventil
- 3) Tlačítko spouště
- 4) Výfuková tryska
- 5) Manometr
- 6) Nádrž



INSTRUKCE

Připojení přívodu vzduchu

- Připojte zdroj stlačeného vzduchu k přístroji.
- Pomalu otevřete ventil "1", abyste umožnili průchod vzduchu.
- Přiveďte čistý vzduch bez kondenzátu, dokud nedosáhnete požadovaného tlaku na manometru "5", poté ventil zavřete a odpojte.

POUŽITÍ

- Položte nádrž bezpečně na zem, zkontrolujte, zda jsou všechny ventily uzavřeny, včetně vstupního a výstupního ventilu.
- Ujistěte se, že pneumatika a kolo jsou čisté, bez úlomků a pevně umístěné na zemi.
- Demontujte dřevěnou tyč ventilku z kola (to umožňuje lepší proudění vzduchu).
- Namažte patky pneumatiky a lemy ráfku mýdlovou vodou nebo jiným schváleným mazivem.
- Nasměrujte výfukovou hubici do pneumatiky opřením příruby o ráfek.
- Ujistěte se, že jste ve vyvážené poloze, uchopte šlapku pomocí příslušných rukojetí a stiskněte uvolňovací tlačítko "3". Proud vzduchu se prudce uvolní mezi ráfkem a pneumatikou.
- Pata by nyní měla být na svém místě.
- Nahustěte pneumatiku podle požadavků výrobce vozidla pomocí hustícího ventilu.
- Znovu namontujte dřevěnou tyč ventilku.
- Zkontrolujte, zda z kola neuniká vzduch.

ÚDRŽBA

Údržbu a opravy musí provádět specializovaný personál. Pro tyto zásahy se můžete obrátit na opravárenské centrum Beta Utensili S.P.A.

LIKVIDACE

Přístroj a obal musí být zaslány do sběrného střediska odpadu v souladu se zákony platnými v zemi, ve které se nacházíte.



ZÁRUKA

Toto zařízení je vyrobeno a testováno podle norem aktuálně platných v Evropském společenství. Vztahuje se na něj záruka v délce 12 měsíců pro profesionální použití nebo 24 měsíců pro neprofesionální použití.

Závady způsobené materiálovými nebo výrobními vadami jsou opraveny obnovením nebo výměnou vadných dílů podle našeho uvážení.

Provedení jednoho nebo více zásahů během záruční doby nemění datum vypršení jejich platnosti.

Záruka se nevztahuje na vady způsobené opotřebením, nesprávným nebo nesprávným používáním a poškození způsobené úderem a/nebo pády.

Záruka je neplatná, pokud jsou provedeny úpravy, pokud je s přístrojem neoprávněně manipulováno nebo je-li přístroj zaslán v rozebraném stavu.

Škody způsobené lidem a/nebo věcem jakéhokoli druhu a/nebo povahy, přímé a/nebo nepřímé, jsou výslovně vyloučeny.

EU PROHLÁŠENÍ O SHODĚ

Na svou výhradní odpovědnost prohlašujeme, že popsaný produkt vyhovuje všem příslušným ustanovením následujících směrnic:

- Direttiva PED 2014/68/EU

Technický soubor je k dispozici na adrese:

BETA UTENSILI S.P.A.

Via A. Volta 18

20845 Sovico (MB)

ITÁLIE

MANUAL DE UTILIZARE ȘI DE INSTRUCȚIUNI PENTRU HOOKER FABRICAT DE:

BETA UTENSILI S.P.A.

Via A. Volta 18,
20845, Sovico (MB)
ITALIA

Documentație scrisă inițial în limba ITALIANĂ.

ATENȚIE



IMPORTANT CITI ACEST MANUAL ÎNAINTE DE A UTILIZA SCULA PNEUMATICĂ. ÎN CAZ DE NERESPECTAREA REGULILOR DE SIGURANȚĂ ȘI A INSTRUCȚIUNILOR DE EXPLOATARE, POT SĂ APARĂ LEȚIUNI GRAVE.

Păstrați cu atenție instrucțiunile de siguranță și predăți-le personalului utilizatorului.

UTILIZAREA PREVĂZUTĂ

- Prostutua trebuie folosită exclusiv pentru următoarele utilizări:

- Așezați anvelopele pe jante.

- **Nu sunt permise următoarele operațiuni:**

- Utilizarea în alte scopuri decât cele indicate mai sus este interzisă
- Este interzisă folosirea prostutua ca rezervor pentru aer comprimat.
- Este interzisă utilizarea în medii care conțin atmosfere potențial explozive.
- Utilizarea ca suflante este interzisă

SIGURANȚA SCULEI

 Atenție că nu există corpuri străine în interiorul duzei prostutuatei.

 Nu direcționați niciodată fluxul de aer către dvs., alte persoane sau animale.

 Acordați atenție obiectelor mici sau resturilor care ar putea fi aruncate de fluxul de aer în timpul utilizării și provoacă răni la ochi și la alte părți ale corpului.

INDICAȚIE PENTRU SIGURANȚA PERSONALULUI

- Folosiți întotdeauna protecție pentru ochi și urechi atunci când utilizați acest instrument. Dacă se ridică praf/resturi, purtați o mască adecvată. Utilizați întotdeauna rezervorul în siguranță, protejându-vă pe dumneavoastră și pe alții din zona de lucru de posibile răni.

- Asigurați-vă că rezervorul nu este sub presiune înainte de a îndepărta orice fittinguri.

- Asigurați-vă întotdeauna că ansamblul manometru/supapă și furtunul de scurgere sunt sigure și fără deteriorare pentru a asigura funcționarea în siguranță a rezervorului.

- **NU SUPRAÎNCARCĂȚI!** Utilizați rezervorul în limita capacității nominale și numai pentru scopurile desemnate. Umplerea excesivă a rezervoarelor de aer va cauza uzură prematură, deteriorare permanentă, rănire și/sau o situație periculoasă.

- **NU** alimentați din butelii de gaz comprimat sau din sisteme cu presiune mai mare de 10 Bar.

- Inspectați fittingurile pentru uzură și deteriorare înainte de a utiliza unealta. Nu transportați și nu trageți rezervorul de furtunul de evacuare. Pentru siguranță, păstrați rezervorul depozitat gol și cu furtunul de evacuare îndreptat în jos.

- Dacă există o scurgere în rezervor, aruncați-l imediat. **NU** sudați și **NU** încercați să reparați rezervorul.

- Studiați, înțelegeți pe deplin și urmați toate măsurile de siguranță și instrucțiunile de utilizare înainte de a utiliza unealta.

- Numai personalul calificat poate instala, utiliza, regla, întreține, curăța, repara, inspecta sau transporta

acest instrument, transportați întotdeauna instrumentul **GOL**.

- Verificați starea prostiției înainte de fiecare utilizare; nu utilizați dacă este deteriorat, modificat sau în stare proastă.
- Nu depășiți presiunea maximă nominală a aerului indicată în tabelul cu date tehnice.
- **NU Îndreptați duza de evacuare către o persoană.**
- Tineți duza ferm de marginea roții în timp ce aruncați aer.
- Goliți rezervorul de aer atunci când nu este utilizat, păstrându-l întotdeauna gol.
- Hookerul nu este destinat a fi folosit de persoane (inclusiv copii) cu capacități fizice, senzoriale sau mentale reduse; a cărui utilizare este permisă numai și exclusiv sub supravegherea unui adult care a citit și a înțeles pe deplin acest manual în toate părțile sale.
- Copiii nu trebuie să se joace niciodată cu aparatul.
- Nu utilizați acest instrument în alt scop decât scopul pentru care a fost destinat.
- Nu umflați anvelopele deteriorate sau anvelopele pe roțile deteriorate sau pline cu resturi.
- Nu trebuie făcute modificări acestui produs.
- Este interzisă umplerea cu lichide sau gaze, altele decât aerul comprimat.

ECHIPAMENT DE PROTECȚIE PERSONALĂ PREVĂZUT ÎN TIMPUL UTILIZĂRII SCULEI PNEUMATICE

Nerespectarea următoarelor avertismente poate duce la vătămări fizice și/sau îmbolnăviri.

	UTILIZAȚI ÎNTOTDEAUNA PANTOFI DE PROTECȚIE CU CAPPE DE PROTECȚIE
	UTILIZAȚI ÎNTOTDEAUNA OCHELARI DE PROTECȚIE
	UTILIZAȚI ÎNTOTDEAUNA MĂNUȘI DE PROTECȚIE
	PURTĂ ÎNTOTDEAUNA DISPOZITIVE DE PROTECȚIE A URECCII CÂND UTILIZAȚI INSTRUMENTUL PNEUMATIC

Echipament suplimentar de protecție individuală a se utiliza conform valorilor constatate în anchetă igienă mediului/analiza riscurilor în cazul în care valorile depășesc limitele stabilite de reglementările în vigoare.

	UTILIZAȚI MĂNUȘI ANTI-VIBRAȚII CÂND UTILIZAȚI INSTRUMENTUL PNEUMATICE URMEAZĂ ANALIZĂ SPECIFICĂ A NIVELULUI DE EXPUNERE ZILNICĂ LA VIBRAȚII PENTRU SISTEMUL MÂNĂ-BRAȚ
	UTILIZAȚI MĂȘĂ DE PROTECȚIE PENTRU AGENȚI FIZICI CONFORM VALORILOR GĂSITE ÎN SONDAJUL DE IGIENĂ MEDIULUI INDUSTRIAL

DATE TEHNICE

VOLUM	0-18L
PRESIUNE DE LUCRU	3 ÷ 8 bar
PRESIUNE MAX	16 bar
GREUTATE	5.2 Kg

LEGENDĂ

- 1) Supapă de umplere
- 2) Supapă de siguranță
- 3) Butonul de declanșare
- 4) Duza de evacuare
- 5) Manometru
- 6) Rezervor



INSTRUCȚIUNI

Conexiune de alimentare cu aer

- Conectați sursa de aer comprimat la instrument.
- Deschideți încet supapa „1” pentru a permite trecerea aerului.
- Alimentați cu aer curat și fără condens până la atingerea presiunii dorite indicate pe manometrul „5”, apoi închideți supapa și deconectați.

UTILIZARE

- Așezați rezervorul în siguranță pe sol, verificați dacă toate supapele sunt închise, inclusiv supapa de admisie și de evacuare.
- Asigurați-vă că anvelopa și roata sunt curate, fără resturi și așezate ferm pe sol.
- Scoateți tija supapei de pe roată (acest lucru permite o mai bună circulație a aerului).
- Ungeți taloanele anvelopei și flanșele jantei cu apă cu săpun sau alt lubrifiant aprobat.
- Îndreptați duza de evacuare în anvelopă prin sprijinirea flanșei pe jantă.
- Asigurați-vă că sunteți într-o poziție echilibrată, prindeți prostiua folosind mânerul corespunzător și apăsați butonul de eliberare „3”. Fluxul de aer va fi eliberat violent între jantă și anvelopă.
- Călcaiul ar trebui să fie acum pe loc.
- Umflați anvelopa conform cerințelor de presiune ale producătorului vehiculului, folosind supapa de umflare.
- Reasamblați tija supapei.
- Verificați să nu existe scurgeri de aer de la roată.

ÎNTREȚINERE

Operațiunile de întreținere și reparații trebuie efectuate de personal specializat. Pentru aceste intervenții puteți contacta centrul de reparații Beta Utensili S.P.A.

ELIMINAREA

Instrumentul și ambalajul trebuie trimise la un centru de colectare a deșeurilor, conform legilor în vigoare în țara în care vă aflați.



GARANȚIE

Acest echipament este fabricat și testat conform standardelor în vigoare în prezent în Comunitatea Europeană. Este acoperit de o garanție pe o perioadă de 12 luni pentru uz profesional sau 24 de luni pentru uz neprofesional.

Defecțiunile datorate defectelor de material sau de fabricație sunt reparate, prin restaurarea sau înlocuirea pieselor defecte la discreția noastră.

Efectuarea uneia sau mai multor intervenții în perioada de garanție nu modifică data de expirare a acestora.

Defecțele datorate uzurii, utilizării incorecte sau necorespunzătoare și spargerii cauzate de lovituri și/sau căderi nu sunt acoperite de garanție.

Garanția este nulă atunci când se fac modificări, când instrumentul este manipulat sau când acesta este trimis în asistență dezasamblat.

Sunt excluse în mod expres daunele produse persoanelor și/sau lucrurilor de orice fel și/sau natură, directe și/sau indirecte.

DECLARAȚIE DE CONFORMITATE UE

Declarăm pe propria noastră responsabilitate că produsul descris respectă toate prevederile relevante ale următoarelor directive:

- Directiva PED 2014/68/EU

Dosarul tehnic este disponibil la:

BETA UTENSILI S.P.A.

Via A. Volta 18

20845 Sovico (MB)

ITALIA

РЪКОВОДСТВО ЗА УПОТРЕБА И ИНСТРУКЦИИ ЗА НООКЕР, ПРОИЗВЕДЕНО ОТ:

BETA UTENSILI S.P.A.

Via A. Volta 18,
20845, Sovico (MB)
ИТАЛИЯ

Документация, първоначално написана на ИТАЛИАНСКИ език.

ВНИМАНИЕ



ВАЖНО ПРОЧЕТЕТЕ НАПЪЛНО ТОВА РЪКОВОДСТВО, ПРЕДИ ДА ИЗПОЛЗВАТЕ ПНЕВМАТИЧНИЯ ИНСТРУМЕНТ. В СЛУЧАЙ НА НЕСПАЗВАНЕ НА ПРАВИЛАТА ЗА БЕЗОПАСНОСТ И ИНСТРУКЦИИТЕ ЗА ЕКСПЛОАТАЦИЯ МОЖЕ ДА НАСТЪПИ СЕРИОЗНИ НАРАНЯВАНИЯ.

Съхранявайте внимателно инструкциите за безопасност и ги предайте на потребителския персонал.

ПРЕДНАЗНАЧЕНИЕ

- Проститутката трябва да се използва изключително за следната употреба:

- Поставете гумите върху джантите.

- Следните операции не са разрешени:

- Използването за цели, различни от посочените по-горе, е забранено
- Забранено е използването на куката като резервоар за състен въздух.
- Използването в среда, съдържаща потенциално експлозивна атмосфера, е забранено.
- Използването като духалка е забранено

БЕЗОПАСНОСТ НА ИНСТРУМЕНТА

 Внимавайте да няма чужди тела в дюзата на проститутката.

 Никога не насочвайте въздушния поток към себе си, други хора или животни.

 Обърнете внимание на малки предмети или отломки, които могат да бъдат изхвърлени от въздушния поток по време на употреба и да причини нараняване на очите и други части на тялото.

УКАЗАНИЕ ЗА БЕЗОПАСНОСТ НА ПЕРСОНАЛА

- Винаги използвайте защита за очите и ушите, когато използвате този инструмент. Ако се вдигнат прах/отломки, носете подходяща маска. Винаги работете с резервоара безопасно, като предпазвате себе си и другите в работната зона от възможно нараняване.

- Уверете се, че резервоарът не е под налягане, преди да отстраните каквито и да било фитинги.

- Винаги се уверявайте, че модулът манометър/клапан и дренажният маркуч са стабилни и без повреди, за да осигурите безопасна работа на резервоара.

- **НЕ ПЪЛНЕТЕ!** Използвайте резервоара в рамките на неговия номинален капацитет и само за предназначените му цели. Препълването на въздушните резервоари ще причини преждевременно износване, трайни повреди, нараняване и/или опасна ситуация.

- **НЕ** захранвайте от бутилки със състен газ или системи с налягане, по-високо от 10 бара.

- Проверете фитингите за износване и повреди, преди да използвате инструмента. Не носете и не влачете резервоара за дренажния маркуч. Дръжте съхранявания резервоар празен и с дренажния маркуч, сочещ надолу за безопасност.

- Ако има теч в резервоара, изхвърлете го незабавно. НЕ заварявайте и не се опитвайте да ремонтирате резервоара.

- Прочетете, разберете напълно и следвайте всички предпазни мерки и инструкции за работа, преди да използвате инструмента.
- Само квалифициран персонал може да инсталира, използва, регулира, поддържа, почиства, ремонтира, проверява или транспортира този инструмент, винаги транспортирайте инструмента **ПРАЗЕН**.
- Проверявайте състоянието на протитутката преди всяка употреба; не използвайте, ако е повреден, променен или в лошо състояние.
- Не превишавайте максималното номинално въздушно налягане, посочено в таблицата с технически данни.
- **НЕ НАСОЧВАЙТЕ ДЮЗАТА НА ИЗПУСКАТЕЛЯ КЪМ ЧОВЕК.**
- Дръжте дюзата здраво към ръба на колелото, докато издухвате въздух.
- Изпразнете резервоара за въздух, когато не го използвате, като винаги го дръжте празен.
- Протитутката не е предназначена за използване от хора (включително деца) с намалени физически, сетивни или умствени способности; чиято употреба е разрешена само и изключително под наблюдението на възрастен, който е прочел и разбрал напълно това ръководство във всички негови части.
- Децата никога не трябва да си играят с уреда.
- Не използвайте този инструмент за цели, различни от предназначението му.
- Не помпайте повредени гуми или гуми на повредени или пълни с отломки колела.
- Не трябва да се правят промени по този продукт.
- Пълненето с течности или газове, различни от сгъстен въздух, е забранено.

ПРЕДОСТАВЯНИ ЛИЧНИ ПРЕДПАЗНИ СРЕДСТВА ПО ВРЕМЕ НА ИЗПОЛЗВАНЕ НА ПНЕВМАТИЧНИЯ ИНСТРУМЕНТ

Неспазването на следните предупреждения може да доведе до физическо нараняване и/или заболяване.

	ВИНАГИ ИЗПОЛЗВАЙТЕ ПРЕДПАЗНИ ОБУВКИ СЪС ПРЕДПАЗНИ КАПАЧКИ
	ВИНАГИ ИЗПОЛЗВАЙТЕ ПРЕДПАЗНИ ОЧИЛА
	ВИНАГИ ИЗПОЛЗВАЙТЕ ЗАЩИТНИ РЪКАВИЦИ
	ВИНАГИ НОСЕТЕ ПРЕДПАЗНИ УСТРОЙСТВА ЗА УШИТЕ, КОГАТО ИЗПОЛЗВАТЕ ПНЕВМАТИЧНИЯ ИНСТРУМЕНТ

Допълнителни лични предпазни средства, които да се използват според стойностите, открити при разследването хигиена на околната среда/анализ на риска в случай, че стойностите надвишават границите, установени от действащите разпоредби.

	ИЗПОЛЗВАЙТЕ АНТИВИБРАЦИОННИ РЪКАВИЦИ, КОГАТО ИЗПОЛЗВАТЕ ПНЕВМАТИЧНИЯ ИНСТРУМЕНТ, СЛЕД СПЕЦИФИЧЕН АНАЛИЗ НА ЕЖЕДНЕВНОТО НИВО НА ИЗЛАГАНЕ НА ВИБРАЦИИ ЗА СИСТЕМАТА РЪКА-РАМА
	ИЗПОЛЗВАЙТЕ ПРЕДПАЗНА МАСКА ЗА ФИЗИЧЕСКИ АГЕНТИ СЪГЛАСНО СТОЙНОСТИТЕ, НАМЕРЕНИ В ПРОУЧВАНЕТО ЗА ЕКОЛОГИЧНА ИНДУСТРИАЛНА ХИГИЕНА

ТЕХНИЧЕСКИ ДАННИ

СИЛА НА ЗВУКА	0-18L
РАБОТНО НАЛЯГАНЕ	3 ÷ 8 bar
МАКСИМАЛНО НАЛЯГАНЕ	16 bar
ТЕГЛО	5.2 Kg

ЛЕГЕНДА

- 1) Клапан за пълнене
- 2) Предпазен клапан
- 3) Бутон за задействане
- 4) Изпускателна дюза
- 5) Манометър
- 6) Резервоар

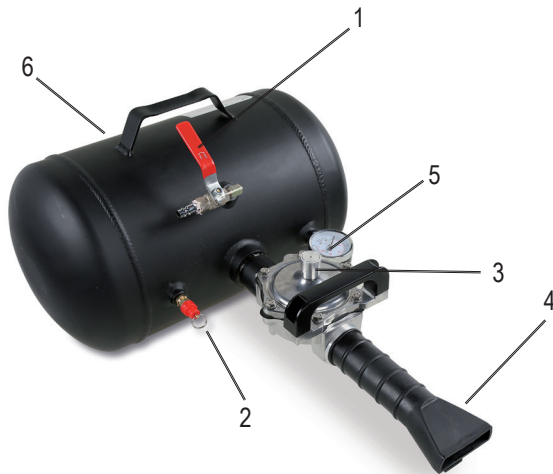

ИНСТРУКЦИИ

Връзка за подаване на въздух

- Свържете източника на състен въздух към инструмента.
- Бавно отворете вентила "1", за да позволите на въздуха да премине.
- Подаване на чист и без конденз въздух до достигане на указаното желано налягане на манометъра "5", след това затворете крана и го изключете.

ИЗПОЛЗВАНЕ

- Поставете резервоара здраво на земята, проверете дали всички клапани са затворени, включително входящия и изпускателния клапан.
- Уверете се, че гумата и колелото са чисти, без отломки и поставени здраво на земята.
- Отстранете стеблото на клапана от колелото (това позволява по-добър въздушен поток).
- Смажете бордовете на гумата и фланците на джантата със сапунена вода или друга одобрена смазка.
- Насочете изпускателната дюза в гумата, като опрете фланеца на джантата.
- Уверете се, че сте в балансирана позиция, хванете проститутката с помощта на подходящите дръжки и натиснете бутона за освобождаване "3". Въздушният поток ще се освободи рязко между джантата и гумата.
- Петата вече трябва да е на мястото си.
- Напомпайте гумата според изискванията за налягане на производителя на автомобила, като използвате вентила за помпана.
- Сглобете отново стеблото на клапана.
- Проверете дали няма изтичане на въздух от колелото.

ПОДДРЪЖКА

Операциите по поддръжка и ремонт трябва да се извършват от специализиран персонал. За тези интервенции можете да се обърнете към сервизния център Beta Utensili S.P.A.

ИЗХВЪРЛЯНЕ

Инструментът и опаковката трябва да бъдат изпратени в център за събиране на отпадъци, съгласно действащите закони в страната, в която се намирате.

**ГАРАНЦИЯ**

Това оборудване е произведено и тествано в съответствие със стандартите, които са в сила в момента в Европейската общност. Покрива се с гаранция за период от 12 месеца за професионална употреба или 24 месеца за непрофесионална употреба.

Повредите, дължащи се на материални или производствени дефекти, се отстраняват чрез възстановяване или замяна на дефектните части по наша преценка.

Извършването на една или повече интервенции в рамките на гаранционния срок не променя срока на годност на същия.

Дефекти, дължащи се на износване, неправилна или неправилна употреба и счупвания, причинени от удари и/или падания, не се покриват от гаранцията.

Гаранцията е невалидна, когато са направени модификации, когато инструментът е бил манипулиран или когато е изпратен на помощ разглобен.

Щети, причинени на хора и/или вещи от всякакъв вид и/или естество, преки и/или косвени, са изрично изключени.

ЕС ДЕКЛАРАЦИЯ ЗА СЪОТВЕТСТВИЕ

Ние декларираме на наша лична отговорност, че описаният продукт отговаря на всички съответни разпоредби на следните директиви:

- Direttiva PED 2014/68/EU

Техническият файл е достъпен на адрес:

BETA UTENSILI S.P.A.

Via A. Volta 18

20845 Sovico (MB)

ИТАЛИЯ

**BETA UTENSILI S.p.A. (HEADQUARTER)**

via Alessandro Volta, 18
20845 Sovico (MB) ITALY
Tel. +39 039.2077.1 - Fax +39 039.2010742
www.beta-tools.com

BETA BENELUX B.V.

Belder 9-B
4704 RK Roosendaal - NEDERLAND
Tel. +31.1655.34761 - Fax. +31.1655.34791
www.betabenelux.nl - info@betabenelux.nl

**BETA DO BRASIL COMERCIO DE MAQUINAS
E FERRAMENTAS LTDA**

Estrada Velha de Cotia, 480
Jardim Passargada- CEP: 06712-430
Cotia São Paulo - BRASIL
Tel: +55.11.3721.5065 - Fax: +55.11.3721.9353
www.betabrasil.com.br - betabrasil@betabrasil.com.br

**BETA INDUSTRIAL PRODUCTS TRADING
(SHANGHAI) CO. LTD**

Room 902, Building 2
No.2388 Chenhang RD, Minhang District
Shanghai, 201114, CHINA
Tel: 0086-21-58182000 - Fax: 0086-21-60251399
Hotline:4006-19-18-19
www.beta-tools.com.cn - info@beta-tools.net

BETA FRANCE SAS

163 Avenue des Tamaris
Z.I. Athélia 4
13600 La Ciotat - FRANCE
Tel. +33.491.364010
beta.france@beta-tools.com

BETAMAX KFT

Megyeri út 51
H 1044 Budapest - HUNGARY
Tel. +36.1.2702700
www.betamax.hu - info@betamax.hu

BETA IBERIA S.L.

Av Castilla 26, Nave 4
28830 San Fernando De Henares - Madrid
ESPAÑA
Tel. +34.91.6778340 - Fax +34.91.6758558
beta.iberia@beta-tools.com

BETA POLSKA SP. Z O.O.

72-002 DOŁUJE, SKARBIMIERZYCE
ul. Wiosenna 12 - POLSKA
Tel. +48.91.48.08.227 / +48.91.48.08.236
Fax: +48.91.48.08.219
www.beta-polska.pl - bok@beta-polska.pl

BETA TOOLS (UK) LTD

Unit-D Horton Enterprise Park
Hortonwood,50
Telford - Shropshire - TF1 7GZ
GREAT BRITAIN
Tel. +44.1952.677977 - Fax. +44.1952.677545
www.beta-tools.co.uk - beta.uk@beta-tools.com

BETA TOOLS USA

210 Chestnut St.
Columbia, PA 17512 - USA
Tel. +1.717.449.5044 - Fax. +1.717-449-5244
www.betatoolsusa.com
customerserviceusa@betatoolsusa.com