

Beta

3065/20-10T



IT ISTRUZIONI PER L'USO

EN INSTRUCTIONS FOR USE

FR MODE D'EMPLOI

DE GEBRAUCHSANWEISUNG

ES INSTRUCCIONES

PT INSTRUÇÕES DE USO

NL GEBRUIKSAANWIJZING

PL INSTRUKCJA OBSŁUGI

HU HASZNÁLATI ÚTMUTATÓ

SOLLEVATORE OLEOPNEUMATICO

MANUALE D'USO ED ISTRUZIONI PER SOLLEVATORE OLEOPNEUMATICO PRODOTTA DA:
BETA UTENSILI S.P.A. Via A. Volta 18, 20845, Sovico (MB) ITALIA

Documentazione redatta originariamente in lingua ITALIANA.



ATTENZIONE



IMPORTANTE LEGGERE COMPLETAMENTE IL PRESENTE MANUALE PRIMA DI UTILIZZARE IL SOLLEVATORE OLEOPNEUMATICO. IN CASO DI MANCATO RISPETTO DELLE NORME DI SICUREZZA E DELLE ISTRUZIONI OPERATIVE, POSSONO VERIFICARSI SERI INFORTUNI.

Conservare accuratamente le istruzioni di sicurezza e consegnarle al personale utilizzatore.

DESTINAZIONE D'USO

Il sollevatore oleodinamico è destinato al seguente uso:

- Indicato per il sollevamento di mezzi di trasporto
- Pratico e maneggevole per trasporto anche su officine mobili

Non sono consentite le seguenti operazioni:

- è vietato l'impiego del sollevatore oleodinamico come sostegno
- è vietato lavorare ed operare sotto al mezzo che si sta sollevando
- è vietato l'uso per il sollevamento e/o lo spostamento di persone
- è vietato l'uso per tutte quelle applicazioni diverse da quelle indicate
- è vietato superare il carico massimo indicato in tabella DATI TECNICI

SICUREZZA DELLA POSTAZIONE DI LAVORO



Per garantire la sicurezza durante l'impiego del sollevatore idraulico, l'utilizzo è consentito ad una sola persona.



Impedire che bambini o visitatori possano avvicinarsi alla postazione di lavoro mentre si sta operando con il sollevatore. La presenza di altre persone provoca distrazione e può comportare la perdita del controllo durante l'utilizzo.



Utilizzare il sollevatore su un pavimento con superficie piana. Non sollevare mai carichi su terreni in pendenza.

L'utilizzo del sollevatore su pavimenti sconnessi e cedevoli può comportare instabilità del carico.



Non sollevare il carico in spazi ristretti per non correre il rischio di intrappolamento.



Non utilizzare più sollevatori contemporaneamente sullo stesso carico.



Non posizionarsi mai sotto il carico fino a quando lo stesso non sia stato collocato su appositi cavalletti di sostegno.



Prima di procedere ad una operazione di sollevamento, occorre bloccare il veicolo con il freno di stazionamento e/o ponendo due cunei in corrispondenza delle ruote.



Se il veicolo è carico, prima di iniziare il sollevamento verificare la stabilità del carico.



Durante l'utilizzo del sollevatore, il motore del veicolo deve essere mantenuto sempre spento.

INDICAZIONE PER LA SICUREZZA DEL PERSONALE

- Si raccomanda la massima attenzione, avendo cura di concentrarsi sempre sulle proprie azioni. Non utilizzare il sollevatore in caso di stanchezza o sotto l'effetto di droghe, bevande alcoliche o medicinali.
- **PRESTARE SEMPRE LA MASSIMA ATTENZIONE DURANTE LE ATTIVITÀ PREVISTE PER L'UTILIZZO DEL SOLLEVATORE AL FINE DI EVITARE POSSIBILI SERI INFORTUNI.**
- **Utilizzare sempre i seguenti dispositivi individuale di protezione:**
 - Scarpe di sicurezza;
 - Guanti di protezione con adeguata resistenza meccanica
- Avere cura di eseguire le operazioni di utilizzo del sollevatore in posizione sicura mantenendo il proprio l'equilibrio in ogni momento. Una posizione di lavoro sicura ed un'adatta postura del corpo permettono di poter controllare meglio eventuali imprevisti durante l'attività.

ISPEZIONE E MANUTENZIONE

Periodicamente come previsto dalla Direttiva macchine e dalle norme che regolarizzano le attività di verifica delle attrezzature di sollevamento, è obbligatorio eseguire periodicamente le seguenti ispezioni:

- Prima di ogni utilizzo effettuare un controllo visivo assicurandosi che non vi siano presenti difetti superficiali come deformazioni, cricche, ossidazioni o incisioni che possano pregiudicare il corretto funzionamento del sollevatore.
- Si consiglia di pulire esternamente ogni quindici giorni i pistoni.
- In caso di prolungato inutilizzo del sollevatore, prima di un nuovo impiego controllare la perfetta funzionalità.
- Eseguire verifiche straordinarie a seguito di eventi particolari che possano aver danneggiato il sollevatore con conseguenti effetti negativi sul corretto funzionamento.

Tutti gli interventi di manutenzione e di riparazione devono essere eseguiti da personale autorizzato, e dove lo si ritiene necessario rivolgendosi al centro di riparazioni specializzato di Beta Utensili utilizzando esclusivamente ricambi originali.

Controllo livello olio

Controllare almeno due volte all'anno il livello dell'olio nel serbatoio. La quantità massima di olio contenuta è di 0.55L. Olio compatibile ATF DEXRON IID.

Per controllare il livello dell'olio eseguire i seguenti passaggi:

- 1) Effettuare la procedura di spurgo dell'aria (vedere sezione Spurgo aria).
- 2) Posizionare il sollevatore, con pistoni abbassati, in posizione orizzontale.
- 3) Svitare la vite 1 e successivamente la vite 2 (fig.13)
- 4) Se una volta svitata la vite non vi è fuoriuscita di olio, il livello è troppo basso. In questo caso aggiungere olio. Il livello dell'olio deve essere all'altezza della vite (fig. 13)
- 5) Se vi è fuoriuscita di olio, lasciare uscire la quantità in eccesso fino al raggiungimento del livello corretto.
- 6) Riavvitare la vite 2. Azionare il comando di salita facendo salire i pistoni di circa 4 cm, quindi bloccare la vite 1

Spurgo aria

Ogni volta che viene fatta la manutenzione sul sollevatore smontando e rimontando parti collegate al serbatoio ed alla motopompa è consigliato eseguire lo spurgo, nel seguente modo:

- 1) Fare uscire completamente i pistoni.
- 2) Allentare il grano all'interno del pistone
- 3) Fare uscire tutta l'aria dal grano fino alla fuoriuscita dell'olio, spingendo se necessario il pistone verso il basso, quindi richiudere il grano stesso.
- 4) Fare rientrare completamente i pistoni e controllare il livello dell'olio.
- 5) Provare il sollevatore senza carico, se la discesa dei pistoni è a scatti ripetere la procedura per almeno 2 o 3 volte.

UTILIZZO ACCURATO DEL SOLLEVATORE OLEODINAMICO

- Collocare il sollevatore in modo che il carico sia centrato su di esso e in corrispondenza degli appositi punti di presa indicati dal costruttore del veicolo.
- Fare uso esclusivamente delle prolunghe fornite dal costruttore in dotazione al sollevatore, se previste. Non utilizzare le prolunghe senza l'apposito piattello. Non utilizzare più di due prolunghe.
- Non manomettere in alcun caso la valvola di sovrappressione dotata di sigillo di garanzia.
- Non lasciare il sollevatore a fine corsa in pressione, in assenza di carico.
- Prima di abbassare il carico, occorre accertarsi che il manubrio sia nella posizione orizzontale.
- Quando il sollevatore non viene utilizzato conservarlo in un ambiente idoneo.
- E' tassativamente vietato apportare modifiche strutturali al sollevatore in quanto potrebbero influire negativamente sulle caratteristiche di sicurezza progettuali.

DISPOSITIVI DI PROTEZIONE INDIVIDUALI PREVISTI DURANTE L'UTILIZZO DEL SOLLEVATORE OLEODINAMICO

⚠ La mancata osservanza delle seguenti avvertenze può causare lesioni fisiche e/o patologie.

	UTILIZZARE SEMPRE CALZATURE DI SICUREZZA CON PUNTALE DI PROTEZIONE
	UTILIZZARE SEMPRE GUANTI DI PROTEZIONE CON ADEGUATA PROTEZIONE MECCANICA

⚠ I dispositivi di protezione individuale soprariportati si riferiscono all'utilizzo del sollevatore in normali ambienti di lavoro. Dove a seguito di specifiche indagini emergano particolari situazioni di rischio, essi dovranno essere integrati come previsto sul documento di valutazione dei rischi ed in ottemperanza alle vigenti normative in materia di sicurezza negli ambienti di lavoro.

DATI TECNICI

PORTATA MASSIMA PRESSIONE DI ALIMENTAZIONE CONSUMO D'ARIA MASSIMA ATTACCO ARIA DIAMETRO INT. MINIMO TUBO ARIA CORSA MASSIMA ALTEZZA MINIMA NUMERO SFILI CORSA SFILI TEMPERATURA DI UTILIZZO PESO LIVELLO PRESSIONE SONORA	10 - 20t 8,0 ÷ 10 Bar 400 nl/min 1/4" GAS Conico 6 mm 166 mm 140 mm 2 80 - 86 mm -20°C +50°C 17.6 kg 60 dBA
--	--

MONTAGGIO

Estrarre il manubrio, il sollevatore e le prolunghe dall'imballo di cartone.

Il manico è diviso in tre parti. Prima dell'utilizzo montare come da disegno servendosi dell'apposito grano e chiave in dotazione.

Effettuare l'allacciamento con l'impianto di aria compressa attraverso l'innesto rapido posto sul comando manuale di alzata e discesa del sollevatore.

Lubrificazione

E' indispensabile collegare il sollevatore oleodinamico ad un gruppo filtro-lubrificatore di linea "si consiglia art. Beta 1919F1/4" a micronebbia, regolato a due gocce al minuto. In questo caso si avrà una resa elevata con una ridotta usura delle parti meccaniche.

Nel caso la linea fosse sprovvista di lubrificazione, se si vuole lubrificare il circuito di aria compressa utilizzare esclusivamente i seguenti oli:

- AGIP OSO 100; MOBIL DTE 27; ESSO TERESSO 100; SHELL TELLUS 100; BP ENERGOL HP 100.

MODALITÀ DI UTILIZZO DEL SOLLEVATORE OLEOPNEUMATICO

Per effettuare il sollevamento dei veicoli procedere nel seguente modo:

- Posizionare il sollevatore sotto il punto di appoggio previsto, come indicato sul manuale del costruttore del mezzo.
- Ove necessario utilizzare le prolunghe in dotazione al sollevatore con l'apposito piattello (fig.12)
- Premendo il tasto A sul blocchetto di comando si aziona la salita. (fig.12)
- Premendo il tasto B sul blocchetto di comando si aziona la discesa. (fig.12) In assenza di carico, i pistoni non scendono completamente: occorre abbassarli manualmente per completare la discesa.
- Dopo aver sollevato il veicolo è assolutamente indispensabile appoggiarlo sugli appositi cavalletti di sostegno, prima di effettuare qualsiasi operazione sotto al veicolo.

 Prima di abbassare il carico, occorre accertarsi che il manubrio sia nella posizione orizzontale.

 Non posizionarsi mai sotto il carico fino a quando lo stesso non sia stato collocato su appositi cavalletti di sostegno.

 Prima di procedere ad una operazione di sollevamento, occorre bloccare il veicolo con il freno di stazionamento e/o ponendo due cunei in corrispondenza delle ruote.

- A fine utilizzo, e quando il sollevatore non viene utilizzato per lungo tempo, si consiglia di tenere abbassati completamente i pistoni e depositare il sollevatore in un ambiente sicuro ed idoneo.

Accessori

Il sollevatore viene fornito con due prolunghe o adattatori di altezza (60 mm) e un piattello a dentini circolari (16 mm).

SMALTIMENTO

Il sollevatore deve essere smaltito in ottemperanza alle disposizioni di leggi vigenti nel Paese di utilizzo.

GARANZIA

Questa attrezzatura è fabbricata e collaudata secondo le norme attualmente vigenti nella Comunità Europea. E' coperta da garanzia per un periodo di 12 mesi per uso professionale o 24 mesi per uso non professionale. Vengono riparati guasti dovuti a difetti di materiale o di produzione, mediante ripristino o sostituzione dei pezzi difettosi a nostra discrezione.

L'effettuazione di uno o più interventi nel periodo di garanzia non modifica la data di scadenza della stessa. Non sono soggetti a garanzia difetti dovuti all'usura, all'uso errato od improprio e a rotture causate da colpi e/o cadute. La garanzia decade quando vengono apportate modifiche, quando il sollevatore viene manomesso o quando viene inviato all'assistenza smontato.

Sono espressamente esclusi danni causati a persone e/o cose di qualsiasi genere e/o natura, diretti e/o indiretti.

DICHIARAZIONE DI CONFORMITÀ

Dichiariamo sotto la nostra responsabilità che il prodotto descritto è conforme a tutte le disposizioni pertinenti della Direttiva Macchine 2006/42/CE e relative modifiche, nonché alla seguente normativa:

- EN 1494

Il Fascicolo Tecnico è disponibile presso:

BETA UTENSILI S.P.A.

Via A. Volta 18,

20845 Sovico (MB)

ITALIA

INSTRUCTIONS FOR USE

EN

AIR HYDRAULIC JACK

OPERATION MANUAL AND INSTRUCTIONS FOR AIR HYDRAULIC JACK MANUFACTURED BY:
BETA UTENSILI S.P.A. Via A. Volta 18, 20845, Sovico (MB) ITALY

Original documentation drawn up in ITALIAN.

CAUTION



IMPORTANT! READ THIS MANUAL THOROUGHLY BEFORE USING THE AIR HYDRAULIC JACK. FAILURE TO COMPLY WITH THE SAFETY STANDARDS AND OPERATING INSTRUCTIONS MAY RESULT IN SERIOUS INJURY.

Store the safety instructions with care and hand them over to the users.

PURPOSE OF USE









The air hydraulic jack can be used for the following purposes:

- suitable for lifting means of transport
- functional and handy, for transportation - for example, on mobile workshops.

The air hydraulic jack must not be used for the following operations:

- use as a support
- use under the vehicle that is being lifted
- lifting and/or moving people
- use for any applications other than those it has been designed for
- maximum loading capacity stated in TECHNICAL DATA table must not be exceeded.

WORK AREA SAFETY

-  For reasons of safety, the hydraulic jack must be used by one person.
-  Keep children and bystanders away from your workplace while operating the jack. Distractions from other people can cause you to lose control over the jack.
-  Use the jack on a flat floor. Do not lift loads on sloping grounds. Using the jack on soft, uneven floors may result in load instability.
-  Do not lift the load in narrow areas, not to run the risk of getting trapped.
-  Do not use several jacks on the same load simultaneously.
-  Do not stand under the load before placing it on suitable stands.
-  Before starting lifting operations, secure the vehicle with the emergency brake and/or place two wedges at the wheels.
-  Before lifting a loaded vehicle, check that the load is stable.
-  While the jack is being used, the engine of the vehicle must be off.

INSTRUCTIONS FOR USE

EN

PERSONNEL SAFETY

- Stay alert; watch what you are doing. Do not use the jack while tired or under the influence of drugs, alcohol, or medication.
- **HANDLE THE JACK WITH THE GREATEST CARE WHILE PERFORMING ANY OF THE JOBS IT HAS BEEN DESIGNED FOR, TO AVOID GETTING SERIOUSLY INJURED.**
- Always use the following personal protective equipment:
 - safety footwear;
 - protective, mechanically resistant gloves.
- Make sure you are in a safe position while operating the jack, keeping proper balance at all times. A safe working position and a proper body posture enable better control of the jack in unexpected situations.

INSPECTION AND MAINTENANCE

Periodically carry out the following inspections in accordance with the Machine Directive and the standards concerning checks of lifting apparatus:

- Before each use, visually inspect the jack, checking that there are no surface defects, including deformations, cracks, rust or cuts that may prevent the jack from being properly operated.
- The pistons should be externally cleaned every fifteen days.
- If the jack is not used for prolonged periods, before using it, check that it is perfectly serviceable.
- Perform extra checks following any particular events that may have caused the jack to be damaged, thereby affecting proper operation.

All maintenance and repair jobs must be performed by authorised staff; contact Beta Utensili's repair centre, if need be. Only original spare parts may be used.

Oil level check

Check the oil level in the tank at least twice a year. The maximum oil quantity contained in the tank is 0.55 l. ATF DEXRON IID compatible oil.

Check the oil level as follows:

- 1) Bleed off the air (see section Bleeding).
- 2) Position the jack horizontally with the pistons down.
- 3) Undo screw 1 and then screw 2 (pict.13)
- 4) If, once the screw has been undone, no oil comes out, the level is too low. Add oil in this case. The oil level must be at the height of the screw (pict.13)
- 5) If oil does come out, let the excess quantity drain off until the right level is reached.
- 6) Drive in the screw 2. Enable the up command, making the piston go up by approximately 4 cm; then lock the screw 1.

Air bleeding

Whenever the jack is serviced, removing and reinstalling parts connected to the tank and motorpump, air should be bled off as follows:

- 1) Move out the pistons completely.
- 2) Loosen the dowel in the piston
- 3) Let all the air out from the dowel and continue until oil starts coming through; push the piston down, if need be; then close the dowel.
- 4) Move the pistons back in completely and check oil level.
- 5) Try to operate the jack without any load, and if the pistons lower in jerks, repeat the procedure at least 2 or 3 times.

INSTRUCTIONS FOR USE





AIR HYDRAULIC JACK USE AND CARE

- Place the jack so that the load is centred over it, at such gripping points as stated by the vehicle manufacturer.
- If any extensions are needed, only use those supplied by the manufacturer with the jack. Do not use the extensions without the plate. Do not use more than two extensions.
- Do not force the pressure relief valve that has the guarantee seal.
- Do not leave any pressure in the jack at end of stroke when there is no load.
- Before lowering the load, check that the handle is in the horizontal position.
- Store the jack in a suitable place when not in use.
- It is absolutely forbidden to make any structural changes to the jack, as these might affect its safety characteristics.

PERSONAL PROTECTIVE EQUIPMENT TO WEAR WHILE USING AIR HYDRAULIC JACK

 **Failure to observe the following warnings may result in physical injury and/or disease.**

	ALWAYS WEAR SAFETY FOOTWEAR WITH PROTECTIVE TOE CAPS
	ALWAYS WEAR MECHANICALLY RESISTANT PROTECTIVE GLOVES

 **The above-mentioned personal protective equipment refers to the use of the jack in normal working environments. If any hazardous situations are shown following specific surveys, it must be supplemented with such equipment as described in the risk assessment document, in compliance with current standards concerning safety in the workplace.**

TECHNICAL DATA

MAXIMUM CAPACITY	10 - 20t
POWER SUPPLY PRESSURE	8.0 ÷ 10 bar
MAXIMUM AIR CONSUMPTION	400 nl/min
AIR INLET	1/4" GAS, cone-shaped
MINIMUM INTERNAL HOSE SIZE (ø)	6 mm
MAXIMUM STROKE	166 mm
MINIMUM HEIGHT	140 mm
NUMBER OF PISTONS	2
PISTONS STROKE	80 – 86 mm
OPERATING TEMPERATURE	-20 °C ÷ +50 °C
WEIGHT	17.6 kg
SOUND PRESSURE LEVEL	60 dBA

ASSEMBLY

Take the handle, the jack and the extensions out of the cardboard box.

The handle is made of three parts. Before use, assemble as per drawing, using the dowel and wrench supplied with the jack.

Connect the jack to the compressed air system through the quick coupling on top of the manual lifting/lowering control of the jack.

Lubrication

The air hydraulic jack must be connected to a filter-lubricator unit with an air-oil microfog mixer (we recommend Beta item 1919F1/4), set at two drops per minute. This will result in a high-performing tool and wear-resistant mechanical parts.

If lubrication is not provided to the line, to lubricate the compressed air circuit use the following oils:

- AGIP OSO 100; MOBIL DTE 27; ESSO TERESSO 100; SHELL TELLUS 100; BP ENERGOL HP 100.

HOW TO USE AIR HYDRAULIC JACK

Lift vehicles as follows:

- Position the jack under the supports as described in the manual of the vehicle manufacturer.
- Use the extensions supplied with the jack together with the relevant plate, if need be (pict.12)
- Pressing A on the control block will enable the lifting mode. (pict.12)
- Pressing B on the control block will enable the lowering mode. (pict.12) With no load, as the pistons will not go down completely, they must be lowered by hand.
- After lifting the vehicle, before carrying out any jobs under it, place it on suitable stands.



Before lowering the load, check that the handle is in the horizontal position.



Do not stand under the load before placing it on suitable stands.



Before starting lifting operations, secure the vehicle with the emergency brake and/or place two wedges at the wheels.

- After the jack has been used or if it is not used for prolonged periods, the pistons should be completely down, and the jack should be stored in a safe, suitable place.

Accessories

The jack is supplied with two extensions or height adapters (60 mm) and a circular tooth plate (16 mm).

DISPOSAL

The jack must be disposed of in compliance with the laws in force in the country where it is used.

WARRANTY

This equipment is manufactured and tested in accordance with current EU regulations, and is covered by a 12-month warranty for professional use and a 24-month warranty for non professional use respectively. We will repair any breakdowns caused by material or manufacturing defects by fixing or replacing the defective pieces or replacing them at our discretion. Should assistance be required once or several times during the warranty period, the expiry date of this warranty will remain unchanged. This warranty will not cover defects due to wear, misuse or breakdowns caused by blows and/or falls. In addition, this warranty will no longer be valid if any changes are made, or if the jack is forced or sent to the customer service in pieces. This warranty explicitly excludes any damage to people and/or things, whether direct or consequential.

DECLARATION OF CONFORMITY

We hereby declare, assuming full responsibility, that the described product complies with all the relevant provisions of Machine Directive 2006/42/EC and amendments thereto, as well as with the following standard:

- EN 1494

The Technical Brochure is available at:

BETA UTENSILI S.P.A.

Via A. Volta 18,

20845 Sovico (MB) ITALY

CRIC HYDROPNEUMATIQUE

NOTICE D'UTILISATION ET INSTRUCTIONS POUR CRIC HYDROPNEUMATIQUE PRODUIT PAR :

BETA UTENSILI S.P.A.
VIA A. VOLTA 18,
20845, SOVICO (MB) ITALIE

Documentation rédigée à l'origine en langue ITALIENNE.

 ATTENTION



IL EST IMPORTANT DE LIRE INTÉGRALEMENT LE PRÉSENT MANUEL AVANT D'UTILISER LE CRIC HYDROPNEUMATIQUE. LE NON-RESPECT DES NORMES DE SÉCURITÉ ET DES INSTRUCTIONS D'UTILISATION PEUT PROVOQUER DE GRAVES ACCIDENTS.

Garder scrupuleusement les instructions sur la sécurité et les remettre au personnel concerné.

DESTINATION D'UTILISATION

Le cric hydropneumatique est destiné à l'usage suivant:

- Indiqué pour le levage de moyens de transport ;
- Pratique et maniable pour le transport, même dans des véhicules d'intervention.

Les opérations suivantes ne sont pas autorisées:

- il est interdit d'utiliser le cric hydropneumatique comme support;
- il est interdit de travailler et d'intervenir sous le véhicule soulevé;
- il est interdit d'utiliser le cric pour soulever et/ou déplacer des personnes;
- il est interdit d'utiliser le cric pour toutes les opérations autres que celles indiquées;
- il est interdit de dépasser la charge maximum indiquée dans le tableau des DONNÉES TECHNIQUES.

SÉCURITÉ DU POSTE DE TRAVAIL

 Pour garantir la sécurité pendant l'utilisation du cric hydropneumatique, un seul opérateur à la fois est autorisé à l'utiliser.

 Empêcher que des enfants ou des visiteurs s'approchent du poste de travail pendant les opérations avec le cric hydropneumatique. La présence d'autres personnes peut distraire l'opérateur qui peut perdre le contrôle du cric.

Utiliser le cric hydropneumatique sur un sol dont la surface est plate. Ne jamais soulever des charges sur des terrains inclinés.

 L'utilisation du cric hydropneumatique sur des sols irréguliers et mouvants peut entraîner l'instabilité de la charge.

 Ne pas soulever pas la charge dans des endroits exigus pour ne pas courir le risque de rester piégé.

 Il est interdit d'utiliser plusieurs crics en même temps sur la même charge.

 Ne jamais se placer sous la charge tant qu'elle n'est pas installée sur les béquilles de soutien prévues à cet effet.

 Avant de procéder à une opération de levage, bloquer le véhicule en actionnant le frein de stationnement et/ou en positionnant deux cales de blocage au niveau des roues.

 Si le véhicule est chargé, vérifier la stabilité de la charge avant de commencer l'opération de levage.

 Pendant l'utilisation du cric, le moteur du véhicule doit être impérativement arrêté.

RECOMMANDATIONS POUR LA SÉCURITÉ DU PERSONNEL

- La plus grande attention doit être apportée aux actions effectuées. Ne pas utiliser le cric en cas de fatigue ou sous l'effet de drogues, de boissons alcooliques ou de médicaments.
- **FAIRE TOUJOURS EXTREMEMENT ATTENTION LORS DES ACTIVITES PREVUES POUR L'UTILISATION DU CRIC HYDROPNEUMATIQUE AFIN D'EVITER DE GRAVES ACCIDENTS.**
- **Utiliser systématiquement les équipements de protection individuelle suivants:**
 - chaussures de sécurité;
 - gants de protection avec résistance mécanique appropriée.
- Avoir soin d'effectuer les opérations d'utilisation du cric en position sûre en maintenant un équilibre ferme à tout moment. Une position de travail sûre et une posture correcte du corps permettent de pouvoir contrôler au mieux les éventuelles situations imprévues pendant l'activité.

INSPECTION ET MAINTENANCE

Périodiquement, comme prévu par la Directive machines et par les normes qui régissent les activités de contrôle des équipements de levage, il est obligatoire de recourir régulièrement aux inspections suivantes :

- Avant chaque utilisation, effectuer un contrôle visuel en s'assurant de l'absence de défauts superficiels comme les déformations, les fissures, les points d'oxydations ou les incisions susceptibles de porter préjudice au fonctionnement correct du cric.
- Un nettoyage externe des pistons est recommandé tous les quinze jours.
- En cas d'inutilisation prolongée du cric, avant un nouvel emploi contrôler son fonctionnement parfait.
- Effectuer des contrôles supplémentaires en cas d'événements particuliers qui peuvent avoir endommagé le cric et susceptibles d'avoir des effets négatifs sur son bon fonctionnement.

Toutes les interventions de maintenance et de réparation doivent être effectuées par un personnel autorisé. En cas de nécessité, s'adresser au centre de réparation spécialisé de Beta Utensili et utiliser exclusivement des pièces de rechange originales.

Contrôle du niveau d'huile

Contrôler le niveau d'huile du réservoir au moins deux fois par an. La quantité maximum d'huile est de 0,55 litres. Huile compatible ATF DEXRON IID.

Pour contrôler le niveau d'huile, effectuer les passages suivants:

- 1) Effectuer la procédure de purge de l'air (consulter la section Purge de l'air) ;
- 2) Placer le cric hydropneumatique en position horizontale après avoir abaissé les pistons;
- 3) Dévisser la vis 1 puis la vis 2 (imag.13)
- 4) Si après avoir dévissé la vis l'on constate que l'huile ne sort pas, cela signifie que le niveau est trop bas. Le cas échéant, ajouter de l'huile. Le niveau de l'huile doit arriver à la hauteur de la vis (imag.13);
- 5) Si l'huile déborde, laisser sortir la quantité en excès jusqu'au niveau correct;
- 6) Revisser la vis 2. Actionner la commande en faisant dépasser les pistons d'environ 4 cm, puis bloquer la vis 1.

Purge de l'air

Chaque fois qu'une opération de maintenance est effectuée sur le cric en démontant et en remontant des parties raccordées au réservoir et à la motopompe, il est conseillé de purger le circuit de la façon suivante :



- 1) Faire sortir entièrement les pistons;
- 2) Desserrer le goujon à l'intérieur du piston;
- 3) Faire sortir tout l'air du goujon jusqu'à ce que l'huile commence à sortir, en poussant le piston vers le bas si nécessaire, puis refermer le goujon;
- 4) Faire rentrer entièrement les pistons et contrôler le niveau d'huile;
- 5) Essayer le cric sans charge et si le piston descend par à-coups, répéter la procédure au moins 2 ou 3 fois.

UTILISATION ATTENTIVE DU CRIC HYDROPNEUMATIQUE

- Positionnez le cric de façon à ce que la charge soit centrée sur celui-ci et en face des points de prise prévus à cet effet et indiqués par le fabricant du véhicule.
- N'utilisez que les rallonges fournies par le fabricant avec le cric. N'utilisez pas de rallonges sans le plateau prévu à cet effet. **N'utilisez jamais plus de deux rallonges.**
- N'altérez jamais la soupape de contrôle de la surpression sur laquelle est apposé un sceau de garantie.
- Ne pas laisser de la pression dans les pistons en fin de course en l'absence de charge.
- Avant d'abaisser la charge, assurez-vous que le manche est en position horizontale.
- Lorsque le cric n'est pas utilisé, le ranger dans un lieu approprié.
- Il est strictement interdit d'apporter des modifications au cric car cela pourrait avoir des effets négatifs sur les caractéristiques de sécurité originaires.

ÉQUIPEMENTS DE PROTECTION INDIVIDUELLE PRÉVUS PENDANT L'UTILISATION DU CRIC HYDROPNEUMATIQUE

 **Le non-respect des indications suivantes peuvent entraîner des lésions physiques et/ou des pathologies.**

	UTILISER SYSTÉMATIQUEMENT DES CHAUSSURES DE SÉCURITÉ AVEC BOUT DE PROTECTION.
	UTILISER SYSTÉMATIQUEMENT DES GANTS DE PROTECTION AVEC RÉSISTANCE MÉCANIQUE APPROPRIÉE.

 **Les équipements de protection individuelle susmentionnés se réfèrent à l'utilisation du cric dans des conditions de travail normales. En cas de survenance de situations particulières de risque suite à des enquêtes spécifiques, lesdits équipements devront être intégrés comme prévu par le document d'évaluation des risques et dans le respect des normes en vigueur en matière de sécurité au travail.**

DONNÉES TECHNIQUES

PORTÉE MAXIMUM PRESSION D'ALIMENTATION CONSOMMATION D'AIR MAXIMUM FILETAGE D'ARRIVÉE D'AIR DIAMÈTRE INT. MINIMUM TUYAU AIR COURSE MAXIMUM HAUTEUR MINIMUM NOMBRE DE PISTONS COURSE DES PISTONS TEMPÉRATURE D'UTILISATION POIDS NIVEAU DE PRESSION SONORE	10 - 20t 8,0 ÷ 10 bars 400 nl/min 1/4" GAS Conique 6 mm 166 mm 140 mm 2 80 – 86 mm -20°C +50°C 17,6 kg 60 dBA
---	--

MONTAGE

Sortir la barre de commande, le cric et les rallonges du carton.

La barre de commande comprend trois parties. Avant l'utilisation, les assembler conformément au dessin en utilisant le goujon et la clé fournis.

Effectuer le raccordement à l'arrivée d'air comprimé par le biais de l'enclenchement situé sur la commande manuelle de levage et de descente du cric.

Lubrification

Pour obtenir un usage optimal, relier l'outil pneumatique à un groupe filtre-lubrificateur de ligne à micro-brouillard (art. Beta 1919F1/4) réglé à deux gouttes par minute. Dans ce cas, le rendement sera supérieur et l'usure des pièces mécaniques sera limitée.

Si la ligne est dépourvue de lubrification, utiliser exclusivement les huiles suivantes si le circuit d'air comprimé doit être lubrifié :

- AGIP OSO 100; MOBIL DTE 27; ESSO TERESSO 100; SHELL TELLUS 100; BP ENERGOL HP 100.

MODE D'EMPLOI DU CRIC HYDROPNEUMATIQUE

Pour soulever les véhicules, procéder de la façon suivante:

- Installer le cric sous le point d'appui prévu, conformément au manuel du fabricant du véhicule ;
- Si nécessaire, utiliser les rallonges fournies avec le cric avec le poussoir prévu à cet effet (imag.12);
- En appuyant sur la touche A présente sur le bloc de commande, la montée est actionnée (imag.12);
- En appuyant sur la touche B présente sur le bloc de commande la descente est activée. (imag.12). En l'absence de charge, les pistons ne descendent pas complètement : il est nécessaire de les abaisser manuellement pour compléter la descente.
- Après avoir soulevé le véhicule, il est absolument indispensable de le poser sur les chevalets de soutien avant d'effectuer toute opération sous le véhicule.

 Avant d'abaisser la charge, assurez-vous que le manche est en position horizontale.

 Ne jamais se placer sous la charge tant qu'elle n'est pas installée sur les béquilles de soutien prévues à cet effet.

 Avant de procéder à une opération de levage, bloquer le véhicule en actionnant le frein de stationnement et/ou en positionnant deux cales de blocage au niveau des roues.

- En fin d'utilisation et en cas d'inutilisation prolongée du cric, les pistons doivent se trouver en position complètement abaissée et le cric doit être rangé dans un endroit sûr et approprié.

Accessoires

Le cric est doté de deux rallonges d'adaptateurs de hauteur (60 mm) et d'un poussoir à petites dents circulaires (16 mm).

ÉCOULEMENT

Le cric doit être écoulé dans le respect des dispositions de loi en vigueur dans le pays où il est utilisé.

GARANTIE

Cet appareil est fabriqué et testé conformément aux normes actuellement en vigueur dans la Communauté Européenne et est couvert par une garantie de 12 mois pour une utilisation professionnelle et de 24 mois pour une utilisation non professionnelle. Toutes les pannes dues à un défaut matériel ou de production seront réparées, en ajustant ou en remplaçant les pièces défectueuses à notre discrétion. La réalisation d'une ou de plusieurs interventions pendant la période de garantie n'en modifie pas la date d'échéance.

La garantie ne couvre pas les problèmes dus à l'usure des composants, à un usage erroné ou incorrect de l'outil, aux ruptures causées par des coups et/ou des chutes. La garantie ne s'appliquera pas en cas de modifications ou d'altérations du cric ou bien si celui-ci est envoyé à l'assistance technique démonté.

Tous les dommages causés aux personnes et/ou aux biens, directs et/ou indirects et de quelque genre ou nature que ce soit, sont exclus de la garantie.

DÉCLARATION DE CONFORMITÉ 

Nous déclarons, en assumant la pleine responsabilité, que le produit décrit est conforme à toutes les dispositions de la Directive Machines 2006/42/CE et modifications et intégrations successives, ainsi qu'à la norme:

- EN 1494

Le Fascicule Technique est disponible chez:

BETA UTENSILI S.P.A.

Via A. Volta 18,

20845 Sovico (MB)

ITALIE

LUFTHYDRAULISCHER WAGENHEBER

GEBRAUCHS- UND BEDIENUNGSANLEITUNG FÜR LUFTHYDRAULISCHEN WAGENHEBER HERGESTELLT VON:

BETA UTENSILI S.P.A.

VIA A. VOLTA 18,

20845, SOVICO (MB) ITALIEN

Dokumentation Original in ITALIENISCHER SPRACHE verfasst.

 ACHTUNG



WICHTIG! VOR GEBRAUCH DES LUFTHYDRAULISCHEN WAGENHEBERS DIESE BEDIENUNGSANLEITUNGEN VOLLSTÄNDIG LESEN. DIE NICHTBEACHTUNG DER SICHERHEITSVORSCHRIFTEN UND DER BEDIENUNGSANLEITUNGEN KANN SCHWERE VERLETZUNGEN VERURSACHEN.

Die Sicherheitsanweisungen sorgfältig aufbewahren und dem Bedienerpersonal übergeben.

BESTIMMUNGSZWECK

Der lufthydraulische Wagenheber ist für den folgenden Gebrauch bestimmt:

- Das Anheben von Transportmitteln
- Praktisch und handlich für den Transport mit mobilen Werkstätten

Nicht zulässig sind die folgenden Arbeitsvorgänge:

- Unzulässig ist der Gebrauch des Hebers als Stütze
- Es ist verboten, unter dem Fahrzeug, das gerade angehoben wird, zu arbeiten oder tätig zu sein
- Unzulässig ist der Gebrauch zum Anheben und/oder Verfahren von Personen
- Unzulässig ist der Gebrauch für alle Anwendungen, die nicht hier aufgeführt sind
- Es ist verboten, die in der Tabelle TECHNISCHE DATEN aufgeführte Höchstlast zu überschreiten

SICHERHEIT DES ARBEITSPLATZES

 Zur Gewährleistung der Sicherheit während der Verwendung des lufthydraulischen Wagenhebers darf nur eine Person diesen bedienen.

 Dafür sorgen, dass sich Kinder oder Besucher nicht dem Arbeitsplatz nähern können, wenn Sie mit dem Heber arbeiten. Der Aufenthalt anderer Personen lenkt bei der Arbeit ab, wodurch die Kontrolle über den Heber verloren gehen könnte.

Den Heber auf ebenem Untergrund verwenden. Niemals Lasten von einem Untergrund in Hanglage anheben.

 Der Gebrauch des Hebers auf unebenen und nachgiebigen Untergründen kann zur Instabilität der Last führen.

 Bei begrenzten Raumverhältnissen keine Lasten heben, um die Gefahr des Eingeschlossenwerdens zu vermeiden.

 Keine Heber gleichzeitig an derselben Last verwenden.

 Positionieren Sie sich niemals unter der Last, solange diese nicht auf den entsprechenden Stützböcken positioniert ist.

 Vor einem Hebevorgang muss das Fahrzeug mit der Feststellbremse und/oder mit zwei Unterlegkeilen vor den Rädern blockiert werden.

 Wenn das Fahrzeug beladen ist, vor dem Anheben die Stabilität der Last überprüfen.

 Während dem Gebrauch des Hebers muss der Motor des Fahrzeugs ausgeschaltet sein

SICHERHEITSHINWEISE FÜR DAS BEDIENPERSONAL

- Bei der Arbeit ist stets mit höchster Vorsicht und Konzentration vorzugehen. Auf keinen Fall mit dem Heber arbeiten, wenn Sie müde sind oder unter Drogen-, Alkohol- oder Medikamenteneinfluss stehen.
- **WÄHREND DEN FÜR DEN GEBRAUCH DES HEBERS VORGEGEHENEN TÄTIGKEITEN STETS MIT HÖCHSTERAUFMERKSAMKEIT VORGEHEN, UM MÖGLICHE ERNSTE VERLETZUNGEN ZU VERMEIDEN.**
- **Stets die folgende persönliche Schutzausrüstung verwenden:**
 - Sicherheitsschuhe;
 - Schutzhandschuhe mit entsprechender mechanischer Festigkeit.
- Sicherstellen, dass die Arbeitsvorgänge mit dem Heber in einer sicheren Stellung durchgeführt werden, damit keine Gefahr besteht, das Gleichgewicht zu verlieren. Eine sichere Arbeitsposition und eine angemessene Körperhaltung gewährleisten, eventuelle unvorhergesehene Vorkommnisse während der Arbeit kontrollieren zu können.

INSPEKTION UND WARTUNG

Wie von der Maschinenrichtlinie und den Normen, welche die Prüfung der Hebeausrüstungen regeln, vorgesehen, müssen in regelmäßigen Zeitabständen folgende Inspektionen durchgeführt werden:

- Vor jeder Verwendung eine Sichtprüfung durchführen und sicherstellen, dass keine Oberflächenfehler wie Verbiegungen, Ritze, Rost oder Einschnitte vorliegen, die den korrekten Betrieb des Hebers beeinträchtigen können.
- Es wird empfohlen, die Kolben alle 15 Tage von außen zu reinigen.
- Bei längerem Nichtgebrauch des Hebers muss vor dessen erneutem Ersatz überprüft werden, dass er einwandfrei funktioniert.
- Bei Auftreten besonderer Ereignisse ist stets sicherzustellen, dass der Heber nicht beschädigt wurde und somit keine daraus folgenden negativen Auswirkungen, die zu Fehlfunktionen des Hebers führen könnten, bestehen.

Alle Wartungs- und Reparaturarbeiten müssen von autorisiertem Personal durchgeführt werden. Gegebenenfalls wenden Sie sich bitte an das Fachreparaturzentrum von Beta Utensili. Nur Originalersatzteile verwenden.

Ölstandskontrolle

Mindestens 2 Mal im Jahr den Ölstand im Tank kontrollieren. Der maximale Ölstand beträgt 0.55L. Kompatibles Öl ATF DEXRON IID.

Zur Kontrolle des Ölstands wie folgt vorgehen:

- 1) Das Entlüftungsverfahren durchführen (siehe Abschnitt "Entlüften").
- 2) Den Heber mit abgesenkten Kolben in horizontaler Position positionieren.
- 3) Die Schraube 1 und dann die Schrauben 2 abschrauben (Abb.13)
- 4) Wenn nach Lösen der Schraube kein Öl austritt, ist der Ölstand zu niedrig. In diesem Fall Öl nachfüllen. Der Ölstand muss auf der Höhe der Schraube sein. (Abb.13)
- 5) Wenn hingegen Öl austritt, die überschüssige Ölmenge solange austreten lassen, bis der korrekte Ölstand erreicht wird.
- 6) Die Schraube wieder anschrauben 2 Die Steuerung 'Heben' betätigen und die Kolben um etwa 4 cm ausfahren, dann die Schraube blockieren 1.

Entlüften

Bei jeder Wartung am Heber, für welche die mit dem Tank und der Motorpumpe verbundenen Teile aus- und wieder eingebaut werden, wird empfohlen, eine Entlüftung durchzuführen. Hierzu wie folgt vorgehen:



- 1) Die Kolben komplett ausfahren.
- 2) Den Stift innerhalb des Kolbens lösen
- 3) Die gesamte Luft auf dem Stift auslassen, bis Öl heraustritt. Hierbei gegebenenfalls den Kolben nach unten drücken. Danach den Stift wieder schließen.
- 4) Die Kolben wieder komplett einfahren und den Ölstand kontrollieren.
- 5) Den Heber ohne Last betreiben; wenn die Kolben sich ruckartig absenken, den Vorgang mindestens 2 oder 3 Mal wiederholen.

SORGFÄLTIGER GEBRAUCH DES LUFTHYDRAULISCHEN WAGENHEBERS

- Den Heber so positionieren, dass die Last zentriert auf dem Heber ruht, und zwar in Übereinstimmung mit den vom Fahrzeughersteller angegebenen Hebepunkten.
- Nur die vom Hersteller mitgelieferten Verlängerungen verwenden. Die Verlängerungen nicht ohne die entsprechende Tellerscheibe verwenden. **Nie mehr als zwei Verlängerungen verwenden.**
- Das Überdruckventil, das mit einem Garantiesiegel versehen ist, auf keinen Fall verstellen.
- Bei Fehlen von Last keinen Druck in den Kolben am Endanschlag lassen.
- Vor dem Absenken der Last muss man sich versichern, dass sich die Stange in der horizontalen Position befindet.
- Bei Nichtgebrauch des Hebers diesen in einer angemessenen Umgebung aufbewahren.
- Es ist absolut verboten, strukturelle Änderungen an dem Heber vorzunehmen, da diese die Sicherheitseigenschaften des Gerätes negativ beeinflussen könnten.

VORGESCHRIEBENE KÖRPERLICHE SCHUTZAUSRÜSTUNG WÄHREND DES GEBRAUCHS DES LUFTHYDRAULISCHEN WAGENHEBERS

 Die Nichtbeachtung der folgenden Warnhinweise kann zu körperlichen Verletzungen und/oder Krankheiten führen.

	STETS SICHERHEITSSCHUHE MIT SCHUTZKAPPE VERWENDEN
	STETS SCHUTZHANDSCHUHE MIT ENTSPRECHENDER MECHANISCHER FESTIGKEIT VERWENDEN

Die oben aufgeführten persönlichen Schutzausrüstungen beziehen sich auf den Gebrauch des Hebers in normalen Arbeitsumgebungen. Wo infolge von spezifischen Untersuchungen besondere Gefahrensituationen auftreten, müssen diese entsprechend dem Dokument zur Bewertung der Risiken und in Übereinstimmung mit den geltenden Bestimmungen bezüglich

 der Sicherheit am Arbeitsplatz integriert werden.

TECHNISCHE DATEN

MAXIMALE TRAGFÄHIGKEIT	10 - 20t
VERSORGUNGSDRUCK	8,0 ÷ 10 bar
MAXIMALER LUFTVERBRAUCH	400 nl/min
LUFTANSCHLUSS	1/4" GAS konisch
MIN. INNENDURCHMESSER LUFTSCHLAUCH	6 mm
MAX. HUB	166 mm
MINDESTHÖHE	140 mm
ANZAHL AUSSCHÜBE	2
AUSSCHUBWEG	80 – 86 mm
BETRIEBSTEMPERATUR	-20 °C +50 °C
GEWICHT	17,6 kg
SCHALLDRUCKPEGEL	60 dBA

MONTAGE

Die Lenkstange, den Heber und die Verlängerungen aus dem Karton herausnehmen.

Der Handgriff ist 3-teilig. Vor dem Gebrauch entsprechend der Zeichnung mittels des mitgelieferten Stifts und Schlüssels zusammenbauen.

Mittels der Schnellkupplung, die an der Handsteuerung für den Hebe- und Senkvorgang des Hebers angebracht ist, den Anschluss an die Druckluftanlage durchführen.

Schmierung

Für einen einwandfreien Betrieb sollte der lufthydraulische Heber unbedingt an einer Wartungseinheit mit Mikronebelöler (wir empfehlen Art. 1919F1/4) angeschlossen werden, die auf zwei Tropfen pro Minute eingestellt ist. Diese Zubehörteile sorgen für höheres Leistungsvermögen bei geringerem Verschleiß der mechanischen Bauteile.

Falls die Leitung ohne Schmierungsvorrichtung ist, für die Schmierung des Druckluftkreislaufs ausschließlich die folgenden Öle verwenden:

- AGIP OSO 100; MOBIL DTE 27; ESSO TERESSO 100; SHELL TELLUS 100; BP ENERGOL HP 100.

GEBRAUCH DES LUFTHYDRAULISCHEN WAGENHEBERS

Zum Anheben der Fahrzeuge wie folgt vorgehen:

- Den Heber am vorgesehenen Ansetzpunkt positionieren, wie es im Handbuch des Fahrzeugherstellers angegeben ist.
 - Sofern notwendig, die mitgelieferten Verlängerungen mit der dazugehörigen Tellerscheibe verwenden (Abb.12)
 - Bei Drücken der Taste A auf der Bedien-/Steuereinheit wird der Anhebevorgang aktiviert. (Abb.12)
 - Bei Drücken der Taste B auf der Bedien-/Steuereinheit wird der Absenkvorgang aktiviert. (Abb.12)
- Wenn keine Last vorhanden ist, senken sich die Kolben nicht vollständig: Sie müssen daher von Hand abgesenkt werden, um den Absenkvorgang zu vervollständigen.
- Nach Anheben des Fahrzeugs muss es unbedingt auf die entsprechenden Stützböcke abgesetzt werden, bevor irgendein Vorgang unter dem Fahrzeug durchgeführt wird.

 Vor dem Absenken der Last muss man sich versichern, dass sich die Stange in der horizontalen Position befindet.

 Positionieren Sie sich niemals unter der Last, solange diese nicht auf den entsprechenden Stützböcken positioniert ist.

 Vor einem Hebevorgang muss das Fahrzeug mit der Feststellbremse und/oder mit zwei Unterlegkeilen vor den Rädern blockiert werden.

- Nach dem Gebrauch, wenn der Heber nicht mehr für eine längere Zeit verwendet wird, wird empfohlen, die Kolben vollständig abgesenkt zu halten, und den Heber in einem sicheren und geeigneten Raum aufzubewahren.

Zubehör

Der Heber wird mit zwei Verlängerungen oder Höhenadaptern (60 mm) und einer Tellerscheibe mit einem Zahnkranz (16 mm) geliefert.

ENTSORGUNG

Der Heber muss in Übereinstimmung mit den im Benutzerland geltenden Gesetzesbestimmungen entsorgt werden.

GARANTIE

Dieses Gerät wird entsprechend den in der Europäischen Gemeinschaft geltenden Bestimmungen hergestellt und geprüft und hat eine Garantie für einen Zeitraum von 12 Monaten für den beruflichen Gebrauch oder von 24 Monaten für den privaten Gebrauch.

Störungen, die auf Material- oder Fertigungsfehler zurückzuführen sind, werden unentgeltlich durch Reparatur oder Austausch der defekten Teile beseitigt bzw. wieder instandgesetzt.

Die Durchführung einer oder mehrerer Reparaturen unter Garantie hat keinerlei Auswirkungen auf die Garantiedauer des Werkzeugs.

Von der Garantie ausgeschlossen sind Fehler, die auf natürlichen Verschleiß, unsachgemäßen Gebrauch und Brüche infolge von Stößen und/oder Stürzen zurückzuführen sind. Die Garantie verfällt, wenn der Heber verändert oder dem Kundendienst in beschädigtem oder zerlegtem Zustand übergeben wird.

Ausdrücklich ausgeschlossen sind Personen- und/oder Sachschäden jeglicher Herkunft, direkter und/oder indirekter Art.

KONFORMITÄTSERKLÄRUNG

Wir erklären in alleiniger Verantwortung, dass das Produkt allen einschlägigen Bestimmungen der Maschinenrichtlinie 2006/42/EG und entsprechenden Änderungen sowie der folgenden Norm entspricht:

- EN 1494

Die technische Dokumentation und Akte ist verfügbar bei:

BETA UTENSILI S.P.A.

Via A. Volta 18,

20845 Sovico (MB)

ITALIEN

GATO HIDRÁULICO

MANUAL DE USO E INSTRUCCIONES PARA GATO HIDRÁULICO FABRICADO POR:

BETA UTENSILI S.P.A.

VIA A. VOLTA 18,

20845, SOVICO (MB) ITALIA

Documentación redactada originariamente en ITALIANO.



ATENCIÓN



IMPORTANTE: LEA COMPLETAMENTE ESTE MANUAL ANTES DE UTILIZAR EL GATO HIDRÁULICO. DE NO RESPETAR LAS NORMAS DE SEGURIDAD Y LAS INSTRUCCIONES OPERATIVAS, PUEDEN PRODUCIRSE ACCIDENTES GRAVES.

Guarde con cuidado las instrucciones de seguridad y entréguelas al personal usuario.

DESTINO DE USO

El gato hidráulico ha sido diseñado para el siguiente uso:

- Levantar medios de transporte
- Práctico para el transporte, incluso en talleres móviles.

No están autorizadas las siguientes operaciones:

- está prohibido utilizar el gato hidráulico como sostén
- está prohibido trabajar u operar debajo del medio de transporte que se está levantando
- está prohibido utilizar el gato hidráulico para la elevación o desplazamiento de personas
- está prohibido utilizar el gato hidráulico para todo el empleo que no sea conforme con las normas indicadas.
- está prohibido superar la carga máxima indicada en la tabla de DATOS TÉCNICOS

NORMAS DE SEGURIDAD DEL PUESTO DE TRABAJO



Para garantizar la seguridad durante el uso del gato hidráulico, el uso está autorizado a una sola persona.



Impida que niños o visitantes puedan acercarse al puesto de trabajo mientras se está trabajando con el gato. La presencia de otras personas produce distracción que puede suponer la pérdida de control en el gato.



Usar el gato en terrenos planos. No levantar cargas en terrenos inclinados o que puedan hundirse que puedan comportar la inestabilidad de la carga.



No levantar la carga en espacios restringidos a fin de evitar riesgos de quedar atrapados.



Queda prohibido utilizar más de un gato para una sola carga.



No colocarse nunca debajo del medio que se está levantando hasta que el mismo no sea colocado en los caballetes de soporte.



Antes de realizar una operación de elevación, es necesario bloquear el vehículo con el freno de aparcamiento y/o colocando dos tacos cerca de las ruedas.



Antes de la fase de levantamiento, si el vehículo está cargado, comprobar la estabilidad de la carga.



Durante el uso del gato, el motor del vehículo debe estar siempre apagado.

NORMAS DE SEGURIDAD DEL PERSONAL

- Se recomienda la máxima atención, tratando de concentrarse siempre en lo que se hace. No utilizar el gato en caso de cansancio o bajo el efecto de drogas, bebidas alcohólicas o medicinas.
- PONER SIEMPRE LA MÁXIMA ATENCIÓN DURANTE LAS ACTIVIDADES PREVISTAS PARA EL USO DEL GATO CON EL FIN DE EVITAR POSIBLES INFORTUNIOS GRAVES.
- Utilice siempre los siguientes dispositivos individuales de protección:
 - Calzado de seguridad;
 - Guantes de protección con resistencia mecánica adecuada.
- Utilice el gato en una posición segura manteniendo el equilibrio en todo momento. Una posición de trabajo segura y una postura adecuada del cuerpo permiten controlar mejor posibles imprevistos durante el trabajo.

INSPECCIÓN Y MANTENIMIENTO

Periódicamente, con arreglo a la Directiva máquinas y las normas que regulan las actividades de comprobación de los equipos de elevación, es obligatorio llevar a cabo las siguientes inspecciones:

- Antes de cualquier uso lleve a cabo un control visual asegurándose de que no haya defectos superficiales, entre otros, deformaciones, grietas, oxidaciones o incisiones que puedan perjudicar el funcionamiento correcto del gato.
- Se aconseja limpiar los pistones por fuera cada quince días.
- Después de un largo período de no haber utilizado el gato, antes de volverlo a usar compruebe la perfecta funcionalidad del mismo.
- Lleve a cabo comprobaciones extraordinarias tras eventos peculiares que puedan haber perjudicado el gato con consiguientes efectos negativos en el funcionamiento correcto del mismo.

Todas las actuaciones de mantenimiento y reparación ha de llevarlas a cabo personal autorizado y, de ser necesario, acudiendo al centro de reparaciones especializado de Beta Utensili utilizando exclusivamente recambios originales.

Control del nivel del aceite

Controlar por lo menos 2 veces al año el nivel de aceite en el depósito. La cantidad máxima de aceite contenida en este gato es de 0.55 L. Aceite compatible: ATF DEXRON IID.

Para controlar los niveles de aceite se ruega de seguir los siguientes pasos:

- 1) Ejecutar el procedimiento de purga del aire (véase la sección purga del aire)
- 2) Posicionar el gato, con los pistones bajados en posición horizontal.
- 3) Destornillar el tornillo 1 y posteriormente el tornillo 2.
- 4) Si después de destornillar el tornillo no hay salida de aceite y el nivel es demasiado bajo, añadir aceite. El nivel tiene que encontrarse a la altura del perno. (imag.13)
- 5) Si hay salida de aceite, dejar salir la cantidad en exceso, hasta alcanzar el nivel correcto.
- 6) Volver a apretar el tornillo 2 accionar el comando de salida haciendo subir los pistones aproximadamente 4 cm, bloquear el tornillo 1.

Purgado de aire

Cada vez que se realiza el mantenimiento en el gato desmontado y volviendo a montar partes conectadas con el depósito y con la motobomba, se aconseja realizar el purgado de aire en el siguiente modo:



- 1) Hacer salir totalmente los pistones.
- 2) Aflojar el tornillo prisionero y con las manos hacer entrar los pistones.
- 3) Hacer salir todo el aire del tornillo prisionero hasta que empiece a salir el aceite, empujando si es necesario el pistón hacia abajo. Aquí cerrar el tornillo prisionero.
- 4) Hacer entrar completamente los pistones y controlar el nivel de aceite.
- 5) Probar el gato sin carga y si el pistón desciende a saltos repetir el procedimiento por lo menos 2 o 3 veces.

UTILIZACIÓN ADECUADA DEL GATO HIDRÁULICO

- Colocar el gato de modo que la carga quede centrada sobre el mismo y en correspondencia con los puntos de sujeción indicados por el fabricante del vehículo.
- Utilizar exclusivamente las prolongaciones en dotación suministradas por el fabricante. No utilizar las prolongaciones sin el platillo específico. Nunca emplear más de dos prolongaciones.
- No manumitir nunca la válvula de control sobrepresión dotada de precinto de garantía.
- No dejar presión en los pistones al final de carrera en ausencia de carga.
- Antes de descender la carga, es necesario asegurarse que el manubrio esté en posición horizontal.
- Cuando el gato no este en uso mantenerlo en un ambiente idóneo.
- Queda expresamente prohibido realizar modificaciones estructurales al gato ya que las mismas pudieran influir negativamente en las características de la seguridad proyectadas.

DISPOSITIVOS DE PROTECCIÓN INDIVIDUAL PREVISTOS DURANTE LA UTILIZACIÓN DEL GATO HIDRÁULICO

 El incumplimiento de las siguientes advertencias puede ocasionar lesiones físicas y/o enfermedades.

	UTILICE SIEMPRE CALZADO DE SEGURIDAD CON PUNTA DE PROTECCIÓN
	UTILICE SIEMPRE GANTES DE PROTECCIÓN CON RESISTENCIA MECÁNICA ADECUADA

 Los equipos de protección individual que se han detallado arriba se refieren al uso del gato en medios laborales normales. De plantearse situaciones especiales de riesgo, tras llevar a cabo las oportunas investigaciones, los mismos tendrán que completarse como queda reflejado en el documento de valoración de riesgos y de acuerdo a la normativa vigente en materia de seguridad en los medios laborales.

DATOS TÉCNICOS

CAPACIDAD MÁXIMA PRESIÓN DE ALIMENTACIÓN CONSUMO DE AIRE MÁXIMO ROSCA DE ADMISIÓN DE AIRE DIÁMETRO INT. MÍNIMO MANGUERA DE AIRE CARRERA MÁXIMA ALTURA MÍNIMA NÚMERO EXTENSIONES MEDIDA DE LAS EXTENSIONES TEMPERATURA DE UTILIZACIÓN PESO NIVEL DE PRESIÓN DE SONIDO	10 - 20t 8.0 ÷ 10 bares 400 nl/min 1/4" GAS Cónico 6 mm 166 mm 140 mm 2 80 - 86 mm -20 °C +50 °C 17,6 kg 60 dBA
---	--

MONTAJE

Quitar el manubrio, el gato y las prolongaciones de los cartones.

El manubrio está dividido en tres partes. Antes de utilizarlo, montarlo como en la figura utilizando el tornillo y la llave entregados.

Realice la conexión al sistema de aire comprimido a través del acoplamiento rápido subiendo y bajando manualmente el gato.

Lubricación

Es indispensable conectar el gato hidráulico a un grupo filtro-lubricante de línea de micro-niebla (se recomienda art. Beta 1919F1/4) regulado con dos gotas por minuto. En dicho caso el rendimiento será elevado y el desgaste de las piezas mecánicas mínimo.

Si la línea no tiene lubricación, si desea lubricar el circuito de aire comprimido, use solo los siguientes aceites:

- AGIP OSO 100; MOBIL DTE 27; ESSO TERESSO 100; SHELL TELLUS 100; BP ENERGOL HP 100.

COMO USAR EL GATO HIDRÁULICO

Para levantar vehículos, proceda de la siguiente manera:

- Coloque el elevador debajo del punto de apoyo previsto, como se indica en el manual del fabricante del vehículo.
- Donde sea necesario, use las extensiones suministradas con el gato con el platillo específico (imag.12)
- Al presionar el botón A en el bloque de control se activa el ascenso. (Imag.12)
- Al presionar el botón B en el bloque de control se activa el descenso. (imag.12) En ausencia de carga, los pistones no bajan completamente, tienes que bajarlos manualmente para completar el descenso.
- Después de levantar el vehículo, es absolutamente esencial colocarlo en los caballetes de soporte apropiados antes de realizar cualquier operación debajo del vehículo.



Antes de descender la carga, es necesario asegurarse que el manubrio esté en posición horizontal.



No colocarse nunca debajo del medio que se está levantando hasta que el mismo no sea colocado en los caballetes de soporte.



Antes de realizar una operación de elevación, es necesario bloquear el vehículo con el freno de aparcamiento y/o colocando dos tacos cerca de las ruedas.

- Al final del uso, y cuando el elevador no se usa durante un tiempo prolongado, es aconsejable mantener los pistones completamente bajados y depositar el elevador en un lugar seguro y adecuado.

Accesorios

El gato se entrega con dos extensiones o adaptadores de altura (60 mm) y un platillo de dientes circulares (16 mm).

ELIMINACIÓN

El gato ha de eliminarse con arreglo a la normativa vigente en el país de uso.

GARANTÍA

Este aparato se ha fabricado y ensayado conforme a la normativa actualmente vigente en la Unión Europea y tiene una garantía por un periodo de 12 meses para uso profesional o 24 meses para uso no profesional.

Se repararán averías debidas a defectos de material o producción mediante reposición o sustitución de piezas defectuosas a nuestra discreción.

La efectución de una o más actuaciones durante el período de garantía no modifica la fecha de caducidad de la misma.

No están sujetos a garantía defectos debidos al desgaste, al uso incorrecto o impropio y las rupturas ocasionadas por golpes y/o caídas. La garantía cesa cuando se aportan modificaciones, cuando el gato se altera o se envía para reparación desmontado.

Quedan expresamente excluidos daños ocasionados a personas y/o objetos de cualquier tipo y/o naturaleza, directos y/o indirectos.

DECLARACIÓN DE CONFORMIDAD

Declaramos bajo nuestra plena responsabilidad que el producto descrito cumple con todo lo dispuesto por la Directiva Máquinas 2006/42/CE y modificaciones correspondientes, así como con las siguiente normativa:

- EN 1494

El Informe Técnico está disponible en:

BETA UTENSILI S.P.A.

Via A. Volta 18,

20845 Sovico (MB)

ITALIA

MACACO HIDRÁULICO

MANUAL DE USO E INSTRUÇÕES PARA MACACO HIDRÁULICO FABRICADO POR:
BETA UTENSILI S.P.A.
VIA A. VOLTA 18,
20845, SOVICO (MB) ITÁLIA

DOCUMENTAÇÃO REDIGIDA ORIGINARIAMENTE NO IDIOMA ITALIANO.

ATENÇÃO



IMPORTANTE: LER TOTALMENTE O PRESENTE MANUAL ANTES DE UTILIZAR O MACACO HIDRÁULICO. SE AS NORMAS DE SEGURANÇA E AS INSTRUÇÕES OPERACIONAIS NÃO FOREM RESPEITADAS, PODEM OCORRER SÉRIOS ACIDENTES.

Guardar cuidadosamente as instruções de segurança e entregá-las ao pessoal utilizador.

DESTINO DE USO

O macaco hidráulico é destinado para o uso a seguir:

- Adequado para a elevação de meios de transporte
- Prático e fácil de manusear para transporte também em oficinas móveis

Não são permitidas as operações a seguir:

- é proibido utilizar o macaco hidráulico como suporte
- é proibido trabalhar e atuar em baixo do veículo que está a ser elevado
- é proibido o uso para a elevação e/ou deslocamento de pessoas
- é proibido o uso para todas as aplicações diferentes daquelas indicadas
- é proibido ultrapassar a carga máxima indicada na tabela DADOS TÉCNICOS

SEGURANÇA DA POSIÇÃO DE TRABALHO

 Para garantir a segurança durante o uso o macaco hidráulico pode ser utilizado apenas por uma pessoa.

 Impedir que crianças ou visitantes possam aproximar-se da posição de trabalho enquanto se está operando com o macaco. A presença de outras pessoas provoca distração que pode implicar na perda do controlo do macaco.

 Utilizar o macaco sobre um pavimento com superfície plana. Nunca devem ser elevadas cargas sobre terrenos em declive. A utilização do macaco sobre pavimentos desnivelados e não firmes pode causar instabilidade da carga.

 Não elevar a carga em espaços restritos para não correr o risco de aprisionamento.

 É proibido utilizar vários macacos simultaneamente na mesma carga.

 Nunca deve-se ficar em baixo da carga enquanto esta não for colocada sobre cavaletes de suporte apropriados.

 Antes de efetuar uma operação de elevação, é preciso bloquear o veículo com o travão de estacionamento e/ou colocando duas cunhas na correspondência das rodas.

 Antes de começar a elevação, se o veículo está carregado, verificar a estabilidade da carga.

 Durante a utilização do macaco, o motor do veículo deve ser mantido sempre desligado.

INFORMAÇÃO PARA A SEGURANÇA DO PESSOAL

- Recomenda-se a máxima atenção tomando o cuidado de concentrar-se sempre nas próprias ações. Não utilizar o macaco no caso de cansaço ou sob o efeito de drogas, bebidas alcoólicas ou remédios.
- PRESTAR SEMPRE A MÁXIMA ATENÇÃO DURANTE AS ATIVIDADES PREVISTAS PARA A UTILIZAÇÃO DO MACACO A FIM DE EVITAR POSSÍVEIS ACIDENTES GRAVES.
- Utilizar sempre os equipamentos de proteção individual a seguir:
 - Calçados de segurança;
 - Luvas de proteção com resistência mecânica adequada.
- Tomar o cuidado de efetuar as operações de utilização do macaco em posição segura mantendo sempre o próprio equilíbrio. Uma posição de trabalho segura e uma postura apropriada do corpo permitem poder controlar melhor possíveis imprevistos durante a atividade.

INSPEÇÃO E MANUTENÇÃO

Periodicamente, conforme previsto pela Diretiva de máquinas e pelas normas que regulamentam a atividade de verificação dos equipamentos de elevação, é obrigatório efetuar as inspeções a seguir:

- Antes de cada utilização efetuar um controlo visual verificando que não estejam presentes defeitos superficiais como deformações, fissuras, oxidações ou incisões que possam prejudicar o funcionamento correto do macaco.
- Recomenda-se de limpar cada quinze dias a parte externa dos pistões.
- No caso de inutilização prolongada do macaco, antes de utilizar novamente, controlar o funcionamento perfeito do próprio macaco.
- Efetuar verificações extraordinárias em virtude de eventos especiais que possam ter danificado o macaco com os consequentes efeitos negativos no funcionamento correto da mesma.

Todas as intervenções de manutenção e de reparação devem ser realizadas por pessoal autorizado e onde for considerado necessário entrar em contato com o centro de reparações especializado da Beta Utensili utilizando exclusivamente peças sobressalentes originais.

Controlo do nível de óleo

Controlar pelo menos duas vezes por ano o nível de óleo do reservatório. A quantidade máxima de óleo contida é de 0,55 l. Óleo compatível ATF DEXRON IID.

Para controlar o nível do óleo efetuar quanto indicado abaixo:

- 1) Realizar o procedimento de alívio do ar (ver a secção Alívio de ar).
- 2) Posicionar o macaco, com os pistões abaixados, na posição horizontal.
- 3) Desparafusar o parafuso 1 e em seguida o parafuso 2 (fig.13)
- 4) Se depois de desparafusado o parafuso não há saída de óleo, o nível está muito baixo. Nesse caso adicionar óleo. O nível do óleo deve estar na altura do parafuso (fig..13)
- 5) Se houver saída de óleo, deixar sair a quantidade em excesso até alcançar o nível correto.
- 6) Aparafusar de novo o parafuso 2. Acionar o comando de subida fazendo subir os pistões de cerca 4 cm, depois bloquear o parafuso 1.

Alívio de ar

Todas as vezes que for feita a manutenção no macaco e forem desmontadas e remontadas partes conectadas no reservatório e na moto-bomba, é recomendável efetuar o alívio, conforme segue:

- 1) Fazer sair totalmente os pistões.
- 2) Afrouxar o prisioneiro dentro do pistão.
- 3) Fazer sair todo o ar do prisioneiro até a saída do óleo e, se necessário, empurrar o pistão para baixo, depois fechar o próprio prisioneiro.
- 4) Fazer recuar totalmente os pistões e controlar o nível do óleo.
- 5) Testar o macaco sem carga e se a descida dos pistões é por cliques repetir o procedimento pelo menos 2 ou 3 vezes.

UTILIZAÇÃO CUIDADOSA DO MACACO HIDRÁULICO

- Colocar o macaco de forma que a carga esteja centrada sobre esse e na correspondência dos pontos de garra apropriados indicados pelo fabricante do veículo.
- Utilizar exclusivamente extensões fornecidas pelo fabricante junto com o macaco. Não usar extensões sem disco de apoio apropriado. Não utilizar nunca mais de duas extensões.
- Não adulterar de maneira nenhuma a válvula de sobrecarga de pressão dotada de lacre de garantia.
- Não deixar pressão nos pistões no fim de curso quando o macaco está sem carga.
- Antes de abaixar a carga, é preciso verificar que o guiador esteja na posição horizontal.
- Quando o macaco não for utilizado deve ser guardado num ambiente apropriado.
- É rigorosamente proibido efetuar alterações estruturais no macaco, pois poderão influir negativamente nas características de segurança do projeto.

EQUIPAMENTOS DE PROTEÇÃO INDIVIDUAL PREVISTOS DURANTE A UTILIZAÇÃO DO MACACO HIDRÁULICO

 A falta de observação dos seguintes avisos pode causar ferimentos físicos e/ou patologias.



UTILIZAR SEMPRE CALÇADOS DE SEGURANÇA COM PONTA DE PROTEÇÃO



UTILIZAR SEMPRE LUVAS DE PROTEÇÃO COM RESISTÊNCIA MECÂNICA ADEQUADA

 Os equipamentos de proteção individual acima citados referem-se à utilização do macaco em ambientes normais de trabalho. Onde em virtude de investigações específicas surgirem situações particulares de risco, estas deverão ser aperfeiçoadas conforme previsto no documento de avaliação dos riscos e de conformidade com as normas vigentes em matéria de segurança nos ambientes de trabalho.

DADOS TÉCNICOS

CAPACIDADE MÁXIMA	10 - 20t
PRESSÃO DE TRABALHO	8.0 ÷ 10 bar
CONSUMO MÁXIMO DE AR	400 nl/min
ENTRADA DE AR	1/4" GAS Cônico
DIÂMETRO INT. MÍNIMO TUBO DE AR	6 mm
PERCURSO MÁXIMO	166 mm
ALTURA MÍNIMA	140 mm
NÚMERO EXTRAÇÕES	2
CURSO EXTRAÇÕES	80 - 86 mm
TEMPERATURA DE UTILIZAÇÃO	-20 °C +50 °C
PESO	17,6 kg
NÍVEL DE PRESSÃO SONORA	60 dBA

MONTAGEM

Extrair da embalagem de cartão o guiador, o macaco e as extensões.

A pega é separada em três partes. Antes da utilização montar conforme o desenho utilizando o prisioneiro apropriado e a chave fornecida.

Efetuar a ligação com a instalação de ar comprimido através do engate rápido situado no comando manual de elevação e descida do macaco.

Lubrificação

É indispensável conectar o macaco hidráulico num conjunto filtro-lubrificador de linha (recomenda-se art. Beta 1919F1/4) de micro-pulverização, regulado com duas gotas por minuto. Nesse caso haverá um rendimento elevado com um consumo reduzido das partes mecânicas.

Se porventura a linha não tiver lubrificação e desejar lubrificar o circuito de ar comprimido, utilizar exclusivamente os óleos abaixo:

- AGIP OSO 100; MOBIL DTE 27; ESSO TERESSO 100; SHELL TELLUS 100; BP ENERGOL HP 100.

MODO DE UTILIZAÇÃO DO MACACO HIDRÁULICO

Para realizar a elevação dos veículos efetuar quanto a seguir:

- Posicionar o macaco em baixo do apoio previsto, conforme indicado no manual do fabricante do veículo.
- Quando necessário utilizar as extensões fornecidas com o macaco com o prato apropriado (fig.12)
- Ao carregar a tecla A no painel de comando, é acionada a subida. (fig.12)
- Ao carregar a tecla B no painel de comando, é acionada a descida. (fig.12) Se estiver sem carga, os pistões não descem totalmente: é preciso abaixar manualmente para completar a descida.
- Depois de ter elevado o veículo, é absolutamente indispensável apoiá-lo nos cavaletes de suporte apropriados, antes de efetuar qualquer operação em baixo do veículo.



Antes de abaixar a carga, é preciso verificar que o guiador esteja na posição horizontal.



Nunca deve-se ficar em baixo da carga enquanto esta não for colocada sobre cavaletes de suporte apropriados.



Antes de efetuar uma operação de elevação, é preciso bloquear o veículo com o travão de estacionamento e/ou colocando duas cunhas na correspondência das rodas.

- No fim da utilização e quando o macaco não for utilizado por um longo período de tempo, recomenda-se de deixar os pistões totalmente abaixados e colocar o macaco num ambiente seguro e apropriado.

Acessórios

O macaco é fornecido com duas extensões ou adaptadores de altura (60 mm) e um prato com dentes circulares (16 mm).

ELIMINAÇÃO

O macaco deve ser eliminado de acordo com as disposições de leis vigentes no País de utilização.

GARANTIA

Este aparelho é fabricado e testado segundo as normas vigentes atualmente na Comunidade Europeia e é coberto por garantia durante um prazo de 12 meses para uso profissional ou 24 meses para uso não profissional. São reparadas avarias devido a defeitos de material ou de fabrico mediante restauração ou substituição das peças defeituosas a nosso critério.

A realização de uma ou mais intervenções no prazo da garantia não altera a data de seu vencimento.

Não estão sujeitos a garantia os defeitos devido ao desgaste, ao uso errado ou impróprio e as quebras causadas por batidas e/ou caídas. A garantia decai quando são efetuadas alterações, quando o macaco é adulterado ou quando é enviado desmontado para a assistência.

São expressamente excluídos danos causados a pessoas e/ou coisas de qualquer género e/ou natureza, diretos e/ou indiretos.

DECLARAÇÃO DE CONFORMIDADE

Declaramos sob a nossa plena responsabilidade que o produto descrito é conforme com todas as disposições pertinentes da Diretiva de Máquinas 2006/42/CE e relativas alterações, assim como a seguinte norma:

- EN 1494

O caderno técnico está disponível junto a:

BETA UTENSILI S.P.A.

Via A. Volta 18,

20845 Sovico (MB)



ITÁLIA

LUCHTHYDRAULISCHE KRIK

GEBRUIKSHANDLEIDING VOOR LUCHTHYDRAULISCHE KRIKKEN GEPRODUCEERD DOOR:

BETA UTENSILI S.P.A.
VIA A. VOLTA 18,
20845, SOVICO (MB) ITALIË

Oorspronkelijk in de ITALIAANSE taal geschreven documentatie.

 LET OP	

BELANGRIJK: LEES DEZE HANDLEIDING HELEMAAL DOOR ALVORENS DE LUCHTHYDRAULISCHE KRIK TE GEBRUIKEN. INDIEN DE VEILIGHEIDSVORSCHRIFTEN EN DE AANWIJZINGEN NIET IN ACHT WORDEN GENOMEN, KUNNEN ZICH ERNSTIGE ONGEVALLLEN VOORDOEN.

Bewaar de veiligheidsinstructies zorgvuldig en geef ze aan het personeel dat het product gebruikt.

GEBRUIKSDOEL









De luchthydraulische krik is bestemd voor het volgende gebruik:

- Voor het opheffen van vervoermiddelen
- Praktisch en gemakkelijk te vervoeren, ook bij mobiele werkplaatsen

De volgende handelingen zijn niet toegestaan:

- het is verboden de luchthydraulische krik als steun te gebruiken
- het is verboden om onder het vervoermiddel dat wordt opgetild te werken en bezig te zijn
- het is verboden het apparaat te gebruiken om personen op te tillen en/of te verplaatsen
- het is verboden het apparaat voor ander gebruik te gebruiken dan voor de toepassingen die hier worden beschreven
- het is verboden de maximumbelasting te overschrijden, die in de tabel TECHNISCHE GEGEVENS staat

VEILIGHEID VAN DE WERKPLEK

-  Om de veiligheid tijdens het gebruik van de luchthydraulische krik te garanderen, mag hij uitsluitend door één enkele persoon worden gebruikt.
-  Voorkom dat kinderen of bezoekers in de buurt van de werkplek kunnen komen terwijl met het hefapparaat wordt gewerkt. De aanwezigheid van andere personen leidt af, waardoor men tijdens het gebruik van het apparaat de controle erover kan verliezen.
-  Gebruik het hefapparaat op een vlakke vloer. Hef nooit ladingen op hellende oppervlakken op. Indien het hefapparaat op hobbelige of meegevende oppervlakken wordt gebruikt, kan dit leiden tot instabiliteit van de lading
-  Hef de lading niet op in enge ruimtes om niet het gevaar te lopen beklemd te raken.
-  Gebruik niet meerdere luchthydraulische krikken tegelijkertijd voor dezelfde lading.
-  Ga nooit onder de lading staan zolang deze nog niet op speciaal hiervoor bestemde steunen is geplaatst.
-  Voordat u het voertuig opheft, moet het voertuig op de handrem worden gezet en/of moeten er 2 wiggen onder de wielen worden geplaatst.
-  Indien het voertuig geladen is, moet de staat van de lading worden gecontroleerd alvorens te beginnen het voertuig op te heffen.
-  Tijdens het gebruik van het hefapparaat moet de motor van het voertuig altijd uit staan.

AANWIJZINGEN VOOR DE VEILIGHEID VAN HET PERSONEEL

- We drukken u op het hart uw aandacht er altijd maximaal bij te houden en u op uw eigen werkzaamheden te concentreren. Gebruik het hefapparaat niet als u moe, of onder invloed van drugs, alcohol of medicijnen bent.
- **KIJK ALTIJD HEEL GOED UIT TIJDENS DE ACTIVITEITEN DIE MOETEN WORDEN VERRICHT BIJ HET GEBRUIK VAN HET HEFAPPARAAT, OM MOGELIJK ERNSTIG LETSEL TE VOORKOMEN.**

Gebruik altijd de volgende persoonlijke beschermingsmiddelen:

- Veiligheidsschoenen;
- Veiligheidshandschoenen met passende mechanische weerstand
- Zorg ervoor dat u het hefapparaat bedient terwijl u een veilige houding hebt en op elk moment uw evenwicht bewaart. Een veilige werkplek en een geschikte lichaamshouding maken het mogelijk eventuele onverwachte situaties tijdens de werkzaamheden beter te controleren.

CONTROLE EN ONDERHOUD

Zoals in de machinerichtlijn staat en in de voorschriften die de controlewerkzaamheden van het hefgereedschap regelen, moeten periodiek de volgende controles worden verricht:

- Verricht voor ieder gebruik een visuele controle en verzeker u ervan dat het oppervlak geen beschadigingen vertoont zoals vervormingen, scheuren, roestvorming of inkervingen, die de goede werking van het hefapparaat kunnen schaden.
- Het wordt aangeraden de zuigers om de 2 weken aan de buitenkant te schoon te maken.
- Wanneer het hefapparaat gedurende langere tijd niet is gebruikt, controleert u eerst of hij het perfect doet alvorens hem opnieuw te gebruiken.
- Verricht buitengewone controles na bijzondere gebeurtenissen die het hefapparaat kunnen hebben beschadigd met daaruit voortvloeiende negatieve effecten op de goede werking ervan.

Alle onderhouds- en reparatiewerkzaamheden moeten door vakmensen worden verricht, die uitsluitend originele reserveonderdelen dienen te gebruiken. Indien u dit noodzakelijk acht, kunt u zich tot een gespecialiseerd Beta Utensili reparatiecentrum wenden.

Het oliepeil controleren

Controleer het oliepeil in de tank minstens twee keer per jaar. De maximale hoeveelheid olie in de tank is 0,55 l. Compatibele olie ATF DEXRON IID

Handel als volgt om het oliepeil te controleren:

- 1) Laat de lucht af (zie het hoofdstuk "Lucht aflaten").
- 2) Plaats het hefapparaat, met neergelaten zuigers, op de horizontale stand.
- 3) Draai de schroef 1 los en vervolgens schroef 2 (afbeelding.13)
- 4) Als er geen olie naar buiten komt als de schroef eenmaal is losgedraaid, is het peil te laag. Vul in dat geval olie bij. Het oliepeil moet zich ter hoogte van de schroef bevinden (afbeelding.13)
- 5) Wanneer er olie naar buiten komt, laat u het teveel eruit lopen tot het juiste peil wordt bereikt.
- 6) Draai de schroef weer aan 2 Schakel de bediening om de luchthydraulische krik omhoog te laten komen in om de zuigers ongeveer 4 cm omhoog te halen en zet de schroef vervolgens vast 1

Lucht aflaten

Iedere keer dat er onderhoud op het hefapparaat wordt verricht en onderdelen worden gedemonteerd en gemonteerd die in verbinding staan met de tank en de motorpomp is het raadzaam op de volgende wijze de lucht af te laten:

- 1) Laat de zuigers helemaal naar buiten komen.
- 2) Draai de stifttap in de zuiger los.
- 3) Laat alle lucht uit de stifttap lopen tot er olie uitkomt, duw de zuiger indien nodig omlaag en draai de stifttap vervolgens weer aan.
- 4) Trek de zuigers weer helemaal in en controleer het oliepeil.
- 5) Probeer het hefapparaat zonder lading. Als de zuigers hortend en stotend omlaag komen, herhaalt u de procedure minstens 2 of 3 keer.

GEBRUIKSAANWIJZING





EEN ZORGVULDIG GEBRUIK VAN DE LUCHTHYDRAULISCHE KRIK

- Plaats het hefapparaat zodanig dat de lading er midden op staat en bij de hiervoor bestemde grijppunten, die door de voertuigfabrikant zijn aangeduid.
- Gebruik uitsluitend door de fabrikant bij het hefapparaat geleverde verlengstukken, indien voorzien. Gebruik de verlengstukken niet zonder bijbehorend plaatje. Gebruik niet meer dan twee verlengstukken.
- Knoei in geen geval met het overdrukventiel, dat is voorzien van garantiezegel.
- Laat het hefapparaat niet zonder lading op de hoogste stand staan.
- Voordat u de lading neerlaat, moet u zich ervan verzekeren dat de greep horizontaal staat.
- Wanneer het hefapparaat niet wordt gebruikt, bewaart u hem in een geschikte ruimte.
- Het is absoluut verboden structurele wijzigingen aan het hefapparaat aan te brengen aangezien dat een negatieve invloed zou kunnen hebben op de veiligheidskenmerken waarmee deze is ontworpen.

INDIVIDUELE BESCHERMINGSMIDDELEN DIE NODIG ZIJN TIJDENS HET GEBRUIK VAN DE LUCHTHYDRAULISCHE KRIK

 **Niet inachtneming van de volgende waarschuwingen kan lichamelijk letsel en/of ziektes veroorzaken.**

	GEBRUIK ALTIJD VEILIGHEIDSSCHOENEN MET BEVEILIGDE NEUS
	GEBRUIK ALTIJD BESCHERMENDE HANDSCHOENEN MET PASSENDE MECHANISCHE BESCHERMING

 **Bovenstaande individuele beschermingsmiddelen hebben betrekking op het gebruik van het hefapparaat in een normale werkomgeving. Waar zich na specifiek onderzoek bijzonder gevaarlijke situaties voordoen moeten deze worden aangevuld zoals op het beoordelingsdocument van de gevaren staat aangegeven en met inachtneming van de geldende voorschriften op het gebied van veiligheid op de werkplek.**

TECHNISCHE GEGEVENS

MAXIMUM DRAAGVERMORGEN	10 - 20t
TOEVOERDRUK	8,0 - 10 bar
MAXIMUM LUCHTVERBRUIK	400 nl/min
LUCHTAANSLUITING	1/4" GAS conisch
MINIMUM INT. DIAMETER LUCHTSLANG	6 mm
MAXIMALE CILINDERSLAG	166 mm
MINIMUMHOOGTE	140 mm
AANTAL UITSCHUIVINGEN	2
HEFHOOGTEN	80 - 86 mm
GEBRUIKSTEMPERATUUR	-20°C +50°C
GEWICHT	17,6 kg
GELUIDSDRUKNIVEAU	60 dBA

MONTAGE

Haal de handgreep, het hefapparaat en de verlengstukken uit de verpakkingendozen.

De handgreep is verdeeld in drie delen. Monteer deze voor het gebruik volgens de tekening en gebruik hierbij de speciale meegeleverde stifttap en sleutel.

Verricht de aansluiting met de snelkoppeling, die zich op de handmatige bediening bevindt om het hefapparaat omhoog en omlaag te halen, op de persluchtinstallatie.

Smeren

De luchthydraulische krik moet op een filter-smeersysteem van de lijn worden aangesloten. "Aangeraden wordt art. Beta 1919F1/4" met microvernevelling, afgesteld op twee druppels per minuut. In dat geval is er een groter rendement en slijten de mechanische onderdelen minder snel.

Indien er geen smeermiddel in de lijn zit en u het persluchtcircuit wilt smeren, gebruikt u uitsluitend de volgende oliën:

- AGIP OSO 100; MOBIL DTE 27; ESSO TERESSO 100; SHELL TELLUS 100; BP ENERGOL HP 100.

DE LUCHTHYDRAULISCHE KRIK GEBRUIKEN

Om de voertuigen op te heffen handelt u als volgt:

- Plaats het hefapparaat onder het voorziene steunpunt, zoals in de handleiding van de fabrikant van het vervoersmiddel wordt aangegeven.
- Indien nodig gebruikt u de met het hefapparaat meegeleverde verlengstukken met het speciale plaatje (afbeelding.12)
- Door op toets A op de bediening te drukken komt het hefapparaat omhoog. (afbeelding.12)
- Door op toets B op de bediening te drukken gaat het hefapparaat omlaag. (afbeelding.12) Wanneer er geen lading is, komen de zuigers niet helemaal omlaag: ze moeten met de hand omlaag worden gedaan om ze helemaal te laten zakken.
- Na het voertuig te hebben opgeheven, is het absoluut noodzakelijk hem op de hiervoor bestemde steunen te zetten, voordat u werkzaamheden onder het voertuig verricht.

 Voordat u de lading neerlaat, moet u zich ervan verzekeren dat de handgreep horizontaal staat.

 Ga nooit onder de lading staan zolang deze nog niet op speciaal hiervoor bestemde steunen is geplaatst.

 Voordat u het voertuig opheft, moet het voertuig op de handrem worden gezet en/of moeten er 2 wiggen onder de wielen worden geplaatst.

- Na het gebruik en wanneer het hefapparaat gedurende langere tijd niet wordt gebruikt, wordt aangeraden de zuigers helemaal neer te laten en het hefapparaat in een veilige, geschikte ruimte op te bergen.

Accessoires

Het hefapparaat wordt met twee verlengstukken of hoogteadaptors (60 mm) en een plaatje met ronde tanden (16 mm) geleverd.

AFDANKEN

Het hefapparaat moet volgens de toepasselijke wetgeving in het land waar hij wordt gebruikt worden afgedankt.

GARANTIE

Deze apparatuur is vervaardigd en getest in overeenstemming met de voorschriften die momenteel van kracht zijn in de Europese Gemeenschap. De apparatuur heeft 12 maanden garantie bij professioneel gebruik of 24 maanden bij niet-professioneel gebruik. Storingen veroorzaakt door materiaal- of fabrieksfouten worden naar ons goedgevoerd ofwel gerepareerd of de defecte onderdelen worden vervangen. Eén of meerdere reparaties tijdens de garantieperiode wijzigt de verloopdatum ervan niet. Defecten veroorzaakt door slijtage, een verkeerd of oneigenlijk gebruik, of door vallen en/of stoten worden niet door de garantie gedekt. De garantie vervalt wanneer er wijzigingen worden aangebracht, wanneer er met het pneumatische gereedschap wordt geknoeid en wanneer het gedemonteerd naar de servicedienst wordt gestuurd. Schade toegebracht aan personen en / of voorwerpen van welke aard en / of natuur, direct en / of indirect is uitdrukkelijk uitgesloten.

VERKLARING VAN OVEREENSTEMMING

We verklaren onder eigen verantwoordelijkheid dat het beschreven product voldoet aan alle bepalingen van de Machinerichtlijn 2006/42/EG en bijbehorende wijzigingen en ook aan de volgende normen:

- EN 1494

Het technische dossier is verkrijgbaar bij:

BETA UTENSILI S.P.A.

Via A. Volta 18,

20845 Sovico (MB)

ITALIË

PODNOŚNIK PNEUMATYCZNO-HYDRAULICZNY

INSTRUKCJA OBSŁUGI I ZALECENIA DLA PODNOŚNIKA PNEUMATYCZNO-HYDRAULICZNEGO PRODUKOWANEGO PRZEZ:

BETA UTENSILI S.P.A.

Via A. Volta 18,

20845, Sovico (MB) WŁOCHY

Dokumentacja oryginalna sporządzona jest w języku WŁOSKIM.

	UWAGA
	BARDZO WAŻNE, ABY PRZED UŻYCIEM PODNOŚNIKA PNEUMATYCZNO-HYDRAULICZNEGO PRZECZYTAĆ CAŁĄ NINIEJSZĄ INSTRUKCJĘ OBSŁUGI. NIEPRZESTRZEGANIE ZASAD BEZPIECZEŃSTWA I INSTRUKCJI OBSŁUGI MOŻE BYĆ PRZYCZYNĄ POWAŻNYCH WYPADKÓW.

Starannie przechowywać instrukcje dotyczące bezpieczeństwa i przekazać je personelowi korzystającemu z urządzenia.

PRZEZNACZENIE UŻYTKOWE

Podnośnik pneumatyczno-hydrauliczny przeznaczony jest do następującego użycia:

- Wskazany jest do podnoszenia środków transportu
- Praktyczny i poręczny do transportu nawet w mobilnych warsztatach

Nie są dozwolone następujące operacje:

- zabrania się używania podnośnika pneumatyczno-hydraulicznego jako podpory
- zabrania się pracy i obsługi pod podnoszonym pojazdem
- zabrania się używania do celów podnoszenia i/lub przemieszczenia osób
- zabrania się używania do wszelkich innych celów niż te określone
- zabrania się przekraczania maksymalnego obciążenia wskazanego w tabeli DANE TECHNICZNE

BEZPIECZEŃSTWO NA STANOWISKU PRACY

- Aby zagwarantować bezpieczeństwo podczas użytkowania podnośnika hydraulicznego, dozwolone jest używanie go tylko przez jedną osobę.
- Nie pozwalać dzieciom lub odwiedzającym zbliżyć się do stanowiska pracy, podczas używania podnośnika. Obecność innych osób powoduje rozproszenie uwagi i może doprowadzić do utraty kontroli podczas jego użycia.
- Używać podnośnika na podłożu o powierzchni płaskiej. Nigdy nie podnosić ładunków na gruncie pochylonym. Korzystanie z podnośnika na podłożu nierównym i miękkim może spowodować niestabilność ładunku.
- Nie podnosić ładunku w ograniczonej przestrzeni, aby nie stwarzać niebezpieczeństwa uwięzienia.
- Nie używać więcej niż jednego podnośnika równocześnie dla tego samego ładunku.
- Nigdy nie ustawiać się pod ładunkiem, dopóki nie zostanie umieszczony on na odpowiednich stojakach.
- Przed przystąpieniem do operacji podnoszenia, należy zablokować pojazd hamulcem postojowym i/lub dwoma klinami umieszczonymi pod kołami.
- Jeżeli pojazd jest obciążony, sprawdzić stabilność ładunku przed rozpoczęciem podnoszenia.
- Podczas korzystania z podnośnika, silnik pojazdu musi być zawsze wyłączony.

ZALECENIA DOTYCZĄCE BEZPIECZEŃSTWA PERSONELU

- Zaleca się maksymalną uwagę i skupienie się zawsze na czynnościach, które się wykonuje. Nie używać podnośnika, gdy jest się zmęczonym lub pod wpływem narkotyków, alkoholu lub leków.
- **NALEŻY ZAWSZE SKUPIĆ MAKSYMALNĄ UWAGĘ W CZASIE PRAC Z UŻYCIEM PODNOŚNIKA W CELU UNIKNIĘCIA MOŻLIWYCH POWAŻNYCH OBRAŻEN.**
- Należy zawsze stosować następujące środki ochrony indywidualnej:
 - Obuwie ochronne;
 - Rękawice ochronne o odpowiedniej wytrzymałości mechanicznej
- Pamiętać, aby wykonywać prace z wykorzystaniem podnośnika w pozycji bezpiecznej, zachowując stałe równowagę. Bezpieczna pozycja przy pracy i odpowiednia postawa ciała pozwalają na lepsze kontrolowanie nieprzewidzianych sytuacji.

PRZEGLĄDY I KONSERWACJA

Okresowo, zgodnie z wymogami dyrektywy maszynowej i norm, które regulują prace weryfikacyjne urządzeń dźwigowych, obowiązkowe jest wykonywanie następujących przeglądów:

- Przed każdym użyciem wykonać kontrolę wzrokową, upewniając się, że nie występują wady powierzchniowe, takie jak odkształcenia, pęknięcia, utlenienia lub nacięcia, które mogą mieć wpływ na prawidłowe funkcjonowanie podnośnika.
- Zaleca się co piętnaście dni czyścić zewnętrznie tłoki.
- W przypadku długotrwałego nieużywania podnośnika, przed ponownym zastosowaniem sprawdzić jego prawidłową funkcjonalność.
- Wykonywać kontrole nadzwyczajne w wyniku zdarzeń szczególnych, które mogły uszkodzić podnośnik z negatywnymi skutkami na prawidłowość jego funkcjonowania.

Wszystkie czynności konserwacyjne i naprawy powinny być wykonywane przez wykwalifikowany personel, przy użyciu oryginalnych części zamiennych i gdy jest to uznane za konieczne, kontaktując się z centrum serwisowym Beta Utensili.

Kontrola poziomu oleju

Przynajmniej dwa razy w roku sprawdzać poziom oleju w zbiorniku. Maksymalna zawartość oleju wynosi 0.55L. Olej kompatybilny ATF DEXRON IID.

Aby sprawdzić poziom oleju postępować jak opisano poniżej:

- 1) Wykonać procedurę odpowietrzania (patrz rozdział Odpowietrzanie)
- 2) Ustawić podnośnik, przy tłokach całkowicie opuszczonych, w pozycji poziomej.
- 3) Odkręcić śrubę 1 a następnie śrubę 2 (rysunek.13)
- 4) Jeżeli po odkręceniu śruby nie ma wycieku oleju, poziom jest zbyt niski. W tym przypadku, uzupełnić olej. Poziom oleju musi znajdować się na wysokości śruby (rysunek.13)
- 5) Jeśli jest wyciek oleju, pozostawić nadmiar do wypłynięcia, aż zostanie osiągnięty właściwy poziom.
- 6) Przykręcić śrubę 2 Uruchomić sterownik podnoszenia, podnosząc tłoki o około 4 cm, a następnie zablokować śrubę 1.

Odpowietrzanie

Za każdym razem, gdy wykonywana jest konserwacja podnośnika z demontażem i ponownym zamontowaniem części połączonych ze zbiornikiem i pompą silnikową, zaleca się przeprowadzenie odpowietrzania, w następujący sposób:

- 1) Wysunąć całkowicie tłoki.
- 2) Poluzować kolek wewnątrz tłoka
- 3) Wypuścić powietrze przez kolek, dopóki nie zacznie wypływać olej, popychając tłok, jeżeli to konieczne w dół, a następnie dokręcić kolek.
- 4) Wycofać całkowicie tłoki i sprawdzić poziom oleju.
- 5) Wypróbować podnośnik bez obciążenia i jeżeli opuszczanie tłoków odbywa się szarpnięciami, powtórzyć procedurę przynajmniej 2 lub 3 razy.

PRAWIDŁOWE STOSOWANIE PODNOŚNIKA PNEUMATYCZNO-HYDRAULICZNEGO

- Umieszczać podnośnik w taki sposób, aby obciążenie znajdowało się w jego środku i w strefie punktów uchwytu wskazanych przez producenta pojazdu.
- Używać wyłącznie przedłużeń dostarczonych przez producenta w wyposażeniu podnośnika, jeżeli przewidziane. Nie używać przedłużeń bez odpowiedniej płyty. Nie używać więcej niż dwóch przedłużeń.
- W żadnym wypadku nie naruszać zaworu nadciśnieniowego, który posiada plombę gwarancyjną.
- Nie pozostawiać podnośnika na końcu suwu pod ciśnieniem, w przypadku braku obciążenia.
- Przed opuszczeniem ładunku należy upewnić się, że rękojeść jest w położeniu poziomym.
- Gdy podnośnik nie jest używany, przechowywać go w odpowiednim miejscu.
- Absolutnie zabronione jest dokonywanie zmian konstrukcyjnych na podnośniku, ponieważ mogą one wpłynąć negatywnie na przewidziany projektem system bezpieczeństwa.

ŚRODKI OCHRONY INDYWIDUALNEJ PRZEWIDZIANE W TRAKCIE UŻYWANIA PODNOŚNIKA PNEUMATYCZNO-HYDRAULICZNEGO

⚠ Nieprzestrzeganie poniższych zaleceń może spowodować obrażenia ciała i/lub patologie.

	STOSOWAĆ ZAWSZE OBUWIE OCHRONNE Z ZABEZPIEZAJĄCYM NOSKIEM
	STOSOWAĆ ZAWSZE RĘKAWICE OCHRONNE O ODPOWIEDNIM ZABEZPIECZENIU MECHANICZNYM

⚠ Sprzęt ochrony osobistej, wymieniony powyżej, odnosi się do użycia podnośnika w normalnych warunkach roboczych. W przypadku, gdy w wyniku specyficznych badań zaistnieją szczególne sytuacje zagrożenia, powinny one zostać zintegrowane stosowanie do przewidywań na dokumencie oceny ryzyka i zgodnie z obowiązującymi przepisami dotyczącymi bezpieczeństwa w miejscu pracy.

DANE TECHNICZNE

OBCIĄŻENIE MAKSYMALNE	10 - 20t
CIŚNIENIE ZASILANIA	8,0 ÷ 10 Bar
MAX. ZUŻYCIE POWIETRZA	400 nl/min
WLOT POWIETRZA	1/4" GAZ Stożkowy
MIN. WEW. ŚREDNICA PRZEWODU POWIETRZA	6 mm
MAKSYMALNY SUW	166 mm
MINIMALNA WYSOKOŚĆ	140 mm
LICZBA WYSUNIĘĆ	2
SKOK WYSUNIĘĆ	80 – 86 mm
TEMPERATURA ROBOCZA	-20 °C +50 °C
WAGA	17,6 kg
POZIOM CIŚNIENIA AKUSTYCZNEGO	60 dBA

MONTAŻ

Wyjąć rękojeść, podnośnik i przedłużenia z opakowania kartonowego.

Uchwyt składa się z trzech części. Przed użyciem zamontować jak pokazano na rysunku za pomocą odpowiedniego kołka i dostarczonego klucza.

Wykonać połączenie z systemem sprężonego powietrza za pomocą szybkozłączki, znajdującej się na sterowniku ręcznym podnoszenia i opuszczania podnośnika.

Smarowanie

Niezbędne jest podłączenie podnośnika pneumatyczno-hydraulicznego do zespołu filtra-smarownicy „zaleca się art. Beta 1919F1/4” na mikromgłę, ustawioną na dwie krople na minutę. W tym przypadku osiągnięte zostanie wysoka wydajność przy ograniczonym zużyciu części mechanicznych.

Jeśli linia nie posiada smarownicy, a zamierza się nasmarować obwód sprężonego powietrza, należy używać wyłącznie następujących olejów:

- AGIP OSO 100; MOBIL DTE 27; ESSO TERESSO 100; SHELL TELLUS 100; BP ENERGOL HP 100.

SPOSÓB KORZYSTANIA Z PODNOŚNIKA PNEUMATYCZNO-HYDRAULICZNEGO

Aby wykonać podnoszenie pojazdu, postępować w następujący sposób:

- Umieścić podnośnik pod przewidzianym punktem podparcia, jak wskazano w instrukcji producenta pojazdu.
- Gdy to konieczne, używać przedłużeń z wyposażenia podnośnika z odpowiednią płytą (rysunek.12)
- Naciskając przycisk A na bloku sterującym aktywuje się podnoszenie. (rysunek.12)
- Naciskając przycisk B na bloku sterującym aktywuje się opuszczanie. (rysunek.12) W przypadku braku obciążenia tłoki nie opadają całkowicie: należy obniżyć je ręcznie, aby zakończyć opuszczanie.
- Po podniesieniu pojazdu, należy bezwzględnie oprzeć go na odpowiednich stojakach podporowych, przed przystąpieniem do jakichkolwiek czynności pod pojazdem.

 Przed opuszczeniem ładunku należy upewnić się, że rękojeść jest w położeniu poziomym.

 Nigdy nie ustawiać się pod ładunkiem, dopóki nie zostanie umieszczony on na odpowiednich stojakach podporowych.

 Przed przystąpieniem do operacji podnoszenia, należy zablokować pojazd hamulcem postojowym i/lub dwoma klinami umieszczonymi pod kołami.

- Po zakończeniu użytkowania i gdy podnośnik nie jest używany przez dłuższy czas, zaleca się całkowite obniżenie tłoków i odstawienie podnośnika w odpowiednie i bezpieczne miejsce.

Akcesoria

Podnośnik dostarczany jest z dwoma przedłużeniami lub adapterami wysokości (60 mm) i okrągłą płytą zębatą (16 mm).

LIKWIDACJA

Podnośnik musi być usuwany zgodnie z obowiązującymi przepisami prawa w kraju użytkowania.

GWARANCJA

Warunki gwarancji dla towarów produkcji Beta Utensili S.p.A. sprzedawanych przez Beta Polska Sp. z o.o. określone są w aktualnym Oświadczeniu Gwarancyjnym Beta Polska Spółka z ograniczoną odpowiedzialnością z siedzibą w Skarbimierzycach, które dostępne jest na stronie internetowej spółki oraz będzie wysyłane na każde żądanie.

DEKLARACJA ZGODNOŚCI

Niniejszym oświadczamy z pełną odpowiedzialnością, że opisany produkt jest zgodny ze wszystkimi odnośnymi przepisami dyrektywy maszynowej 2006/42 / WE wraz ze zmianami, a także z następującą normatywą:

- EN 1494

Dokumentacja techniczna dostępna jest pod adresem:

BETA UTENSILI S.P.A.

Via A. Volta 18,

20845 Sovico (MB)

WŁOCHY

HIDROPNEUMATIKUS EMELŐ

HASZNÁLATI KÉZIKÖNYV ÉS ÚTMUTATÓ HIDROPNEUMATIKUS EMELŐHÖZ, MELYEK GYÁRTÓJA:

BETA UTENSILI S.P.A.

VIA A. VOLTA 18,

20845, SOVICO (MB) OLASZORSZÁG

Az eredeti dokumentum OLASZ nyelven íródott.



FIGYELEM



A HIDROPNEUMATIKUS EMELŐ HASZNÁLATA ELŐTT ELENEDHETLEN A JELEN KÉZIKÖNYV TARTALMÁNAK MEGISMERÉSE. A FELHASZNÁLÁSI ELŐÍRÁSOK ÉS A BIZTONSÁGI NORMATÍVÁK BE NEM TARTÁSA KOMOLY SÉRÜLÉSEKET OKOZHAT.

Az útmutatót gondosan meg kell őrizni és minden esetben át kell adni a felhasználó személyzetnek.

FELHASZNÁLÁSI CÉLOK

A hidropneumatikus emelőt a következő célra fejlesztették ki:

- Szállító járművek emelése
- Praktikus, a szállításhoz könnyen használható, akár mozgó műhelyekben is

A szerszám nem használható a következő célokra:

- tilos a hidropneumatikus emelőt támasztéknak használni
- tilos a működésben lévő emelő szerkezet alatt dolgozni
- tilos személyek felemeléséhez és/vagy mozgatásához használni
- tilos az előírt felhasználástól eltérő esetekben használni
- tilos a TECHNIKAI ADATOK táblázatban feltüntetett méreteken felüli súlyt mozgatni

MUNKAHELY BIZTONSÁGA



A munkavégzés alatti biztonság garantálása érdekében, a hidropneumatikus emelőt egyszerre csak egy ember használhatja.



Figyeljünk arra, hogy gyermekek illetve látogatók ne lépjenek be abba a munkahelyi környezetbe, az eszközt hasznosítják. Más személyek jelenléte elterelheti a felhasználó figyelmét, ami az eszköz feletti uralom elvesztéséhez vezethet.



Az emelőt síkfelületen szabad csak használni. Tilos dőlt felületen megemelni a terhet. Egyenetlen vagy süppedő felületen történő felhasználás a megemelt teher instabilitását okozhatja.



Tilos szűk helyen megemelni a terhet, amely elakadhat.



Ugyanazon teher megemeléséhez ne használjunk több emelőt egyszerre.



Tilos a megemelt teher alá állni, anélkül, hogy az a megfelelő támasztékokra legyen rátámasztva.



Bármilyen emelési munka elvégzése előtt a járművet le kell blokkolni a kézifékkal és/vagy a kerekek elé helyezett ékekkel.



Abban az esetben, ha a gépjárművön teher is lenne, az emelés elvégzése előtt, bizonyosodjunk meg annak stabilitásáról.



Az emelés elvégzése alatt, a gépjármű motorja mindvégig kikapcsolt állapotban kell legyen.

SZEMÉLYI BIZTONSÁGI ELŐÍRÁSOK

• Használat alatt komoly odafigyelést tanácsolunk. Ne használjuk az emelőt, ha fáradtak vagyunk, drogok, alkohol vagy gyógyszerek hatása alatt állunk.

• AZ EMELŐVEL TÖRTÉNŐ MUNKAVÉGZÉS ALATT FORDÍTUNK KÜLÖNLEGES FIGYELMET MOZDULATAINKRA, ANNAK ÉRDEKÉBEN, HOGY MEGELŐZZÜK A SÜLYOSABB SÉRÜLÉSEKET.

• Minden esetben használjuk az alábbi személyvédelmi eszközöket:

- Munkavédelmi cipő;
- Munkavédelmi kesztyű megfelelő mechanikai védelemmel
- Figyeljünk oda, hogy a munkavégzés alatt biztonsággal tartsuk meg saját egyensúlyunkat, minden pillanatban. A biztonságos munkavégzési pozíció és a megfelelő testtartás segítenek ellenőrzés alatt tartani a munkavégzés alatt véletlenül előforduló eseményeket.

ELLENŐRZÉS ÉS KARBANTARTÁS

Az emelő berendezések ellenőrzésére vonatkozó Mechanikai irányelvek és normatívák értelmében, az alábbi ellenőrzések rendszeres elvégzése kötelező:

- A használat előtt bizonyosodjunk meg arról, hogy a szerkezeten ne legyenek látható sérülések, repedések, rozsdás foltok vagy vésések, amelyek veszélyeztethetik az emelőszerkezet biztonságos használatát.
- Tanácsoljuk, hogy a dugattyúkat 15 naponként tisztítsuk meg.
- Ha hosszabb időn át használaton kívül marad a szerkezetet az újabb használat előtt ellenőrizzük át alaposan.
- Különleges eseményeket követően végezzünk el extra ellenőrzéseket is, amelyek az adott esemény bármilyen negatív hatását kell felmérjék az emelőszerkezet helyes működésére vonatkozóan.

Minden karbantartási és javítási munkát kizárólag szakember végezheti el, abban az esetben, ha a felhasználó szükségesnek véli felveheti a kapcsolatot a Beta Utensili speciális javító szervizközpontjával, de minden esetben kizárólag eredeti cserealkatrészeket szabad használni.

Olajszint ellenőrzés

Evente legalább két alkalommal ellenőrizzük le a tartályban levő olaj szintjét. Az olaj maximális mennyisége 0.55L. A megfelelő olajtípus pedig az ATF DEXRON IID.

Az olajszint ellenőrzéséhez a következő lépéseket kell elvégezni:

- 1) Végezzük el a légkieresztést (lásd Légkieresztés fejezet).
- 2) Állítsuk vízszintes helyzetbe, leengedett dugattyúkkal a szerkezetet.
- 3) Csavarozzuk ki a 1 csavart majd ezt követően a 2 csavart (kép.13)
- 4) Abban az esetben, ha a csavarok eltávolításakor nincs olaj kifolyás, az azt jelenti, hogy az olajszint túl alacsony. Ilyen esetben olajat kell hozzátölteni. Az olajszintje a csavar magasságáig kell érjen. (kép.13)
- 5) Abban az esetben ha az olaj kifolyik, akkor hagyjuk kicsepegni a plusz olajat egészen addig, amíg az olaj a megfelelő szintet eléri.
- 6) Csavarozzuk vissza a csavart 2 Indítsuk el az emelést, engedjük fel a dugattyúkat kb. 4 cm-re, majd blokkoljuk a csavart 1.

Légkieresztés

Minden karbantartási munka elvégzésekor, amikor az emelő tartályhoz és a motorpumpához csatlakoztatott részeit szét- és összeszereljük, tanácsoljuk, hogy végezzük el a légkieresztést, a következő módon:

- 1) Engedjük ki teljesen a dugattyúkat.
- 2) A dugattyúban lazítsuk meg a csavart.
- 3) A csavaron keresztül engedjük ki a levegőt, egészen addig, amíg az olaj kezd el kifolyni, ha szükséges nyomjuk lefelé a dugattyút, majd végül zárjuk vissza a csavart.
- 4) Engedjük vissza teljesen a dugattyúkat és ellenőrizzük le az olajszintet.
- 5) Próbáljuk ki az emelőt rakomány nélkül, ha a dugattyúk mozgása akadozik végezzük el a folyamatot legalább további 2-3 alkalommal.

HASZNÁLATI ÚTMUTATÓ



HU

A HIDROPNEUMATIKUS EMELŐ BIZTONSÁGOS HASZNÁLATA

- Az emelőn úgy kell elhelyezni a rakományt, hogy az középre, valamint a gépjármű gyártója által megjelölt csatlakozási pontokhoz közel essen.
- Kizárólag a gép gyártója által biztosított hosszabbítót szabad használni, ha ez a csomagolás része. Tilos a hosszabbítót az adott csuszka nélkül használni. Tilos két hosszabbítót egyszerre használni.
- Tilos a túlnyomási szelepet módosítani, ezt garancia pecsét védi.
- Rakomány nélkül ne hagyjuk nyomás alatt a menetvéghez érkezett dugattyúkat.
- A rakomány leengedése előtt, bizonyosodjunk meg arról, hogy a kormánykar vízszintesen álljon.
- Ha az emelőszerkezet használaton kívül marad, a tárolásnak megfelelő helyen kell elhelyezni.
- Szigorúan tilos az emelő szerkezetén bármilyen módosítást végezni, bármilyen változtatás negatívan hathat az eredeti szerkezet biztonsági beállításaira.

A HIDROPNEUMATIKUS EMELŐ HASZNÁLATA ALATT VISELENDŐ MUNKAVÉDELMI ESZKÖZÖK

! Az alábbi előírások be nem tartása komoly sérüléseket és/vagy betegségeket okozhat.

	VISELJÜNK MINDIG MUNKAVÉDELMI CIPŐT, LÁBUJJVÉDELMI BETÉTTTEL
	VISELJÜNK MINDIG MUNKAVÉDELMI KESZTYŰT, MEGFELELŐ MECHANIKAI VÉDELEMMEL

! A fennmílt munkavédelmi eszközök használata normál munkakörnyezetben zajló munkavégzés esetén értendőek. Abban az esetben, ha különleges veszélyhelyzetek állnának elő, az óvintézkedéseket át kell tekinteni és azokat ki kell egészíteni, ahogy azt a munkahelyen érvényben levő biztonsági előírásokban foglalt vészhelyzeti felmérések is előírják.

TECHNIKAI ADATOK

MAXIMÁLIS TERHELÉS	10 - 20t
ELLÁTÁSI NYOMÁS	8,0 ÷ 10 Bar
MAXIMÁLIS LEVEGŐFOGYASZTÁS	400 nl/min
LEVEGŐ CSATLAKOZÁS	1/4" KÚPOS GAS
LÉGCSŐ MIN. BELSŐ ÁTMÉRŐJE	6 mm
MAXIMÁLIS EMELÉS	166 mm
MAXIMÁLIS MAGASSÁG	140 mm
KIHÚZÁSOK SZÁMA	2
KIHÚZÁSOK HOSSZA	80 – 86 mm
FELHASZNÁLÁSI HŐMÉRSÉKLET	-20 °C +50 °C
SÚLY	17,6 kg
ZAJ NYOMÁS SZINT	60 dBA

ÖSSZESZERELÉS

Vegyük ki az kormánykart, az emelőt és a hosszabbítókat a csomagolásból.

A kormánykar három részből áll. A használat előtt a rajz alapján állítsuk össze a részeket a csavar és a kiszerelésben adott kulcs segítségével.

Az emelési és leengedési kézi vezérlőhöz közel található sűrítettlevegő gyors csatlakozón keresztül tudjuk csatlakoztatni a szerkezetet a berendezéshez.

Olajozás

A hidropneumatikus berendezést mindenképpen egy szűrő-olajozó lineáris egységgel kell összekötni, ehhez tanácsoljuk az art. Beta 1919F 1/4 mikro-párásító használatát, amely percenként két cseppet mér ki. Ennek használatával a berendezés mechanikus részeinek magas teljesítményét és alacsony mértékű elhasználódását tudjuk biztosítani.

Abban az esetben, ha a rendszerhez nem tartozna a síkosítást biztosító anyag, a sűrített levegőt biztosító rendszer olajozásához kizárólag az alábbi olajtípusokat szabad használni:

- AGIP OSO 100; MÓBIL DTE 27; ESSO TERESSO 100; SHELL TELLUS 100; BP ENERGOL HP 100.

A HIDROPNEUMATIKUS EMELŐ FELHASZNÁLÁSA

Gépjárművek emelését a következő módon kell elvégezni:

- Helyezzük el az emelőt a gyártó által biztosított útmutatóban megadott helyen és módon.
- Amennyiben erre szükség van, vegyük használatba a kiszerelésben biztosított csuszkát és hosszabbítót (kép. 12)
- Az irányító egységen lévő A gomb lenyomásával indítjuk el az emelést. (kép.12)
- Az irányító egységen lévő B gomb lenyomásával indítjuk el a leengedést. (kép.12) Ha az emelőn nincs teher, akkor a dugattyúk nem mennek le teljesen: ilyen manuálisan kell leengedni őket, amíg talajt nem érnek.
- A gépjármű megemelése után, ahhoz, hogy bármilyen munkavégzést végeznénk a rakomány alatt, a rakományt mindenféleképpen a megfelelő támasztéokra kell tenni.

Mielőtt visszaengednénk a rakományt, bizonyosodjunk meg, hogy a vezérlőkar vízszintesen álljon.

Amíg a rakományt nem támasztottuk a megfelelő támasztékokra, tilos az alá állni.

Bármilyen emelési munka elvégzése előtt a járművet le kell blokkolni a kézifékkal és/vagy a kerekek elé helyezett ékekkel.

- Ha az emelőszerkezet használaton kívül marad, tanácsoljuk, hogy engedje le a dugattyúkat, az emelő szerkezetet pedig biztonságos és a tárolásnak megfelelő helyre kell tenni.

Kiegészítők

Az emelőt két darab hosszabbítóval vagy magassági adapterrel látják el (60mm), valamint egy körfogó csúszkával (16mm).

HULLADÉK FELDOLGOZÁS

Az emelőszerkezetet a felhasználási országban érvényes törvényi előírások betartásával kell hulladékba rendezni.

GARANCIA

Az emelőszerkezetet az Európai Közösség által előírt normatívák értelmében vizsgálták be. A garancia a professzionális felhasználás esetében 12 hónapon, nem professzionális felhasználás esetében 24 hónapon át érvényes. Kizárólag anyaghibából történő javítást vagy gyártási helyreállítást vagy a hibás részek cseréjét végezzük el, saját meglátásunk szerint.

A garancia által fedett munkálatok elvégzése nem befolyásolja a garancia érvényességét, annak lejárata nem változik.

A garancia nem fedi az elhasználódásból, helytelen vagy az előírtól eltérő használatból származó meghibásodásokat, illetve a csapódásból és/vagy ütésből származó meghibásodásokat.

A garancia érvényét veszti, ha a szerszámon módosításokat, változtatásokat végeznek, vagy már bontott állapotban érkeznek be a javítási központba.

A garancia semmi esetre sem fedi a személyi és/vagy tárgyak, legyenek azok bármilyen természetűek, legyen a kár közvetett és/vagy közvetlen.

MEGFELELŐSÉGI BIZONYLAT

Saját felelősségünk tudatában kijelentjük, hogy a fent leírt termék megfelel minden a Mechanikus Gépekre érvényes 2006/42/CE számú irányelvnek és annak minden módosításának, illetve a következő normatívának:

- EN 1494

A Technikai Leírás a következő címen érhető el:

BETA UTENSILI S.P.A.

Via A. Volta 18,

20845 Sovico (MB)

OLASZORSZÁG

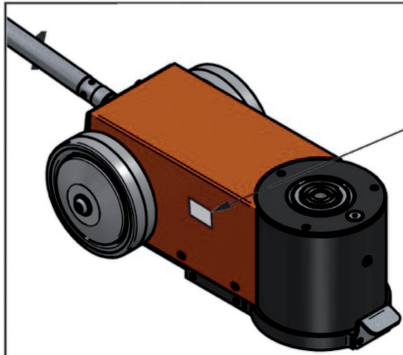

COMPANY NAME

CE Type:
Capacity: Ton.
Working air pressure: bar
Year of manufacture:
Serial number:
Made in ITALY

2.

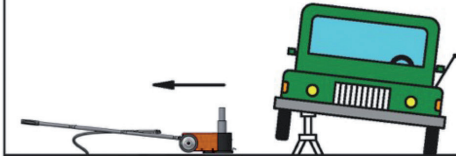

3.

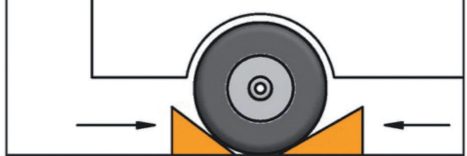

4.

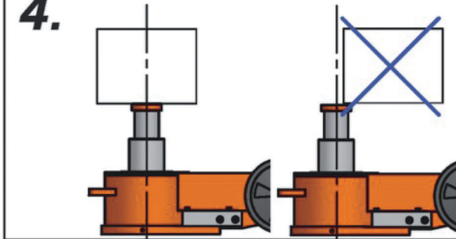

5.

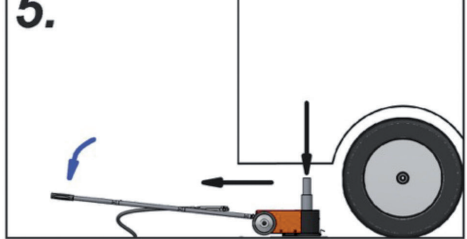

7.

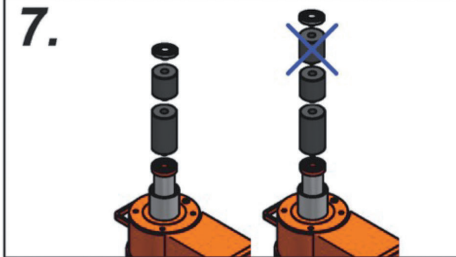

8.

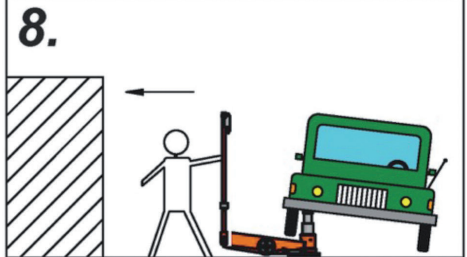

6.

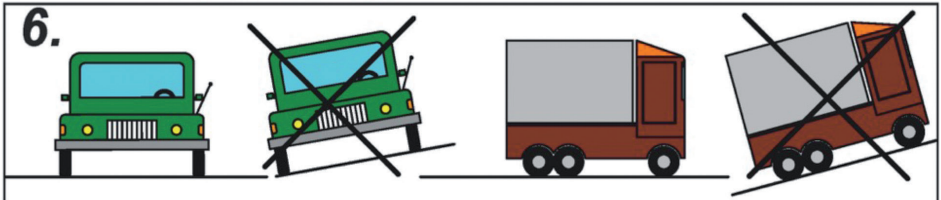

9.

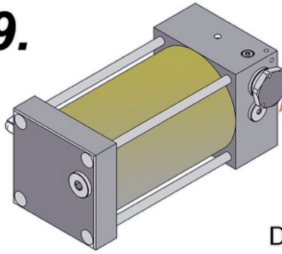

Do not touch
Non toccare

10.

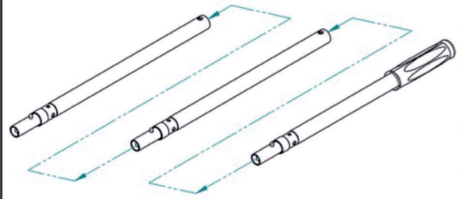

11.

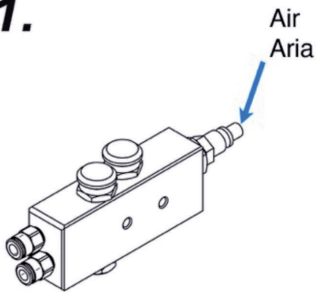

12.

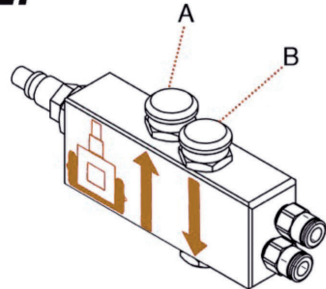

13.

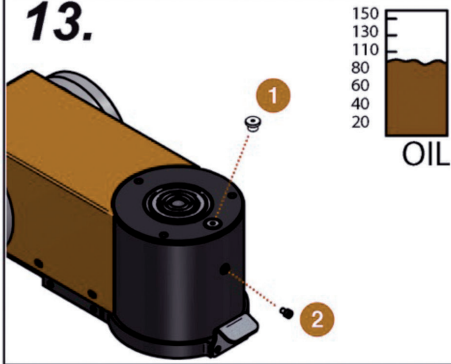



BETA UTENSILI S.p.A.

via Alessandro Volta, 18 - 20845 Sovico (MB) ITALY

Tel. +39 039.2077.1 - Fax +39 039.2010742

www.beta-tools.com